

- Ⓟ **PODKASZARKA DO TRAWY**
- Ⓛⓔ **HANDGRASMÄHER**
- ⓇⓊⓈ **ДЕКОРАТИВНАЯ КОСИЛКА**
- Ⓤⓐ **ДЕКОРАТИВНА КОСАРКА**
- Ⓛⓣ **ŽOLIARJOVĖ - TRIMERIS**
- ⓁⓋ **PLĀUJMAŠĪNA**
- ⒸⓏ **SEKAČKA NA PODSEKÁVÁNÍ TRÁVY**
- ⓈⓀ **KOSAČKA NA TRÁVU**
- ⓂⓊ **SZEGÉLYNYÍRÓGÉP**
- Ⓡⓞ **COSITOARE PENTRU IARBA**
- ⓔ **CORTACESPED AUXILIAR**

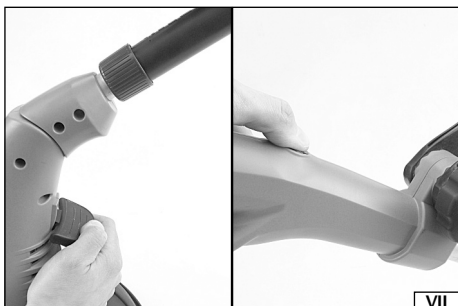

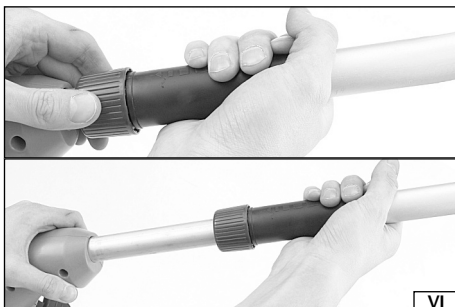
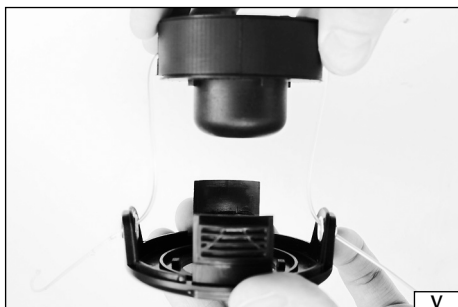
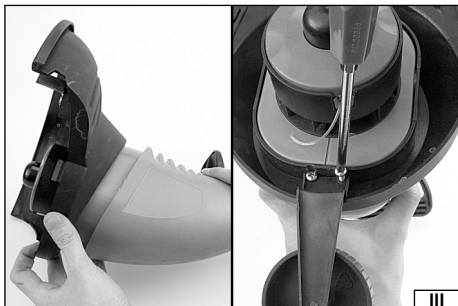
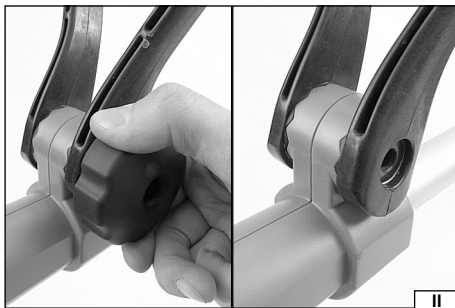
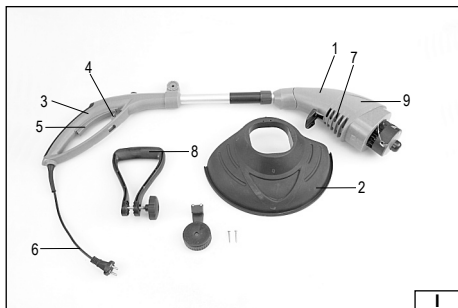

2009

Rok produkcji:
Production year:

Produktionsjahr:
Год выпуска:

Рік випуску:
Pagaminimo metai:

Ražošanas gads:
Rok výroby:

Rok výroby:
Gyártási év:

Anul producției utilajului:
Año de fabricación:

TOYA S.A. ul. Sołtysowicka 13-15, 51-168 Wrocław, Polska; Importator: TOYA ROMANIA S.A., Șoseaua Odăii nr 109-123, București, Sector 1

PL

1. obudowa
2. osłona części tnącej
3. rękojeść
4. uchwyt na przewód przedłużacza
5. włącznik elektryczny
6. przewód przyłączeniowy
7. otwory wentylacyjne
8. uchwyt dodatkowy
9. obudowa korpusu silnika

DE

1. Gehäuse
2. Schutzabdeckung des Mähkopfes
3. Handgriff
4. Halter für die Verlängerungsschnur
5. Elektrischer Schalter
6. Anschlussleitung
7. Ventilationsöffnungen
8. Zusatzhalter
9. Motorgehäuse

RUS

1. корпус
2. щиток от режущей части
3. рукоятка
4. ручка для провода удлинителя
5. электровыключатель
6. присоединительный провод
7. вентиляционные отверстия
8. дополнительная рукоятка
9. обтекатель корпуса двигателя

UA

1. корпус
2. щиток від ріжучої частини
3. рукоятка
4. ручка для проводу здовжувача
5. електровимикач
6. зеднувальний провід
7. вентиляційні отвори
8. додаткова рукоятка
9. обудова корпусу двигуна

LT

1. korpusas
2. pjaunančios galūnės skydas
3. rankena
4. laikiklis ilgiklio laidui
5. elektos jungiklis
6. prijungiamasis laidas
7. ventiliacinės spragos
8. pridėtinė rankena
9. elektros variklio gaubtas

LV

1. korpusis
2. griešanas daļas apvalks
3. rokturis
4. pagarināšanas vada rokturis
5. elektrības ieslēdzis
6. pievienošanas vads
7. ventilēšanas spraugas
8. papildus rokturis
9. motora korpusa apvalks

CZ

1. těleso
2. ochrana řezné součásti
3. rukojeť
4. držák pro vodič prodlžovače
5. elektrický spínač
6. přípojovací vedení
7. ventilační otvory
8. dodatečná rukojeť
9. vyztužení tělesa motoru

SK

1. těleso
2. pokrývka sekacie částí
3. rukoväť
4. držadlo pre vodič predlžovača
5. elektrický vypínač
6. pripojovací vodič
7. ventilačné otvory
8. prídavné držadlo
9. vyztuženie telesa motoru

HU

1. berendezés háza
2. vágó rés védőburkolata
3. markolat
4. hosszabbítót tartó fogantyú
5. elektromos kapcsoló
6. tápkábel
7. szellőztető nyílások
8. pótfogantyú
9. motorház burkolata

RO

1. carcasa
2. aparătoreea piesei tăietoare
3. mânerul
4. suportul prelungitorului
5. întrerupătorul electric
6. conductorul cositoarei
7. orificiile pentru ventilație
8. mânerul suplimentar
9. carcasa motorului

E

1. armazón
2. protección de la parte cortadora
3. mango
4. agarradera para el cable de extensión
5. interruptor eléctrico
6. cable de conexión
7. agujeros de ventilación
8. mango auxiliar
9. armazón del motor



OCRONA ŚRODOWISKA

Symbol wskazuje na selektywne zbieranie zużytego sprzętu elektrycznego i elektronicznego. Zużyte urządzenia elektryczne są surowcami wtórnymi - nie wolno wyrzucać ich do pojemników na odpady domowe, ponieważ zawierają substancje niebezpieczne dla zdrowia ludzkiego i środowiska! Prosimy o aktywną pomoc w oszczędnym gospodarowaniu zasobami naturalnymi i ochronie środowiska naturalnego przez przekazanie zużytego urządzenia do punktu składowania zużytych urządzeń elektrycznych. Aby ograniczyć ilość usuwanych odpadów konieczne jest ich ponowne użycie, recykling lub odzysk w innej formie.

UMWELTSCHUTZ

Das Symbol verweist auf ein getrenntes Sammeln von verschlissenen elektrischen und elektronischen Ausrüstungen. Die verbrauchten elektrischen Geräte sind Sekundärrohstoffe – sie dürfen nicht in die Abfallbehälter für Haushalte geworfen werden, da sie gesundheits- und umweltschädigende Substanzen enthalten! Wir bitten um aktive Hilfe beim sparsamen Umgang mit Naturressourcen und dem Umweltschutz, in dem die verbrauchten Geräte zu einer Annahmestelle für solche elektrischen Geräte gebracht werden. Um die Menge der zu beseitigenden Abfälle zu begrenzen, ist ihr erneuter Gebrauch, Recycling oder Wiedergewinnung in anderer Form notwendig.

ОХРАНА ОКРУЖАЮЩЕЙ СРЕДЫ

Данный символ обозначает селективный сбор изношенной электрической и электронной аппаратуры. Изношенные электроустройства – вторичное сырье, в связи с чем запрещается выбрасывать их в корзины с бытовыми отходами, поскольку они содержат вещества, опасные для здоровья и окружающей среды! Мы обращаемся к Вам с просьбой об активной помощи в отрасли экономного использования природных ресурсов и охраны окружающей среды путем передачи изношенного устройства в соответствующий пункт хранения аппаратуры такого типа. Чтобы ограничить количество уничтожаемых отходов, необходимо обеспечить их вторичное употребление, рециклинг или другие формы возврата.

ОХОРОНА НАВКОЛИШНЬОГО СЕРЕДОВИЩА

Вказаний символ означає селективний збір спрацьованої електричної та електронної апаратури. Спрацьовані електропристрої є вторинною сировиною, у зв'язку з чим заборонено викидати їх у смітники з побутовими відходами, оскільки вони містять речовини, що загрожують здоров'ю та навколишньому середовищу! Звертаємося до Вас з проханням стосовно активної допомоги у галузі охорони навколишнього середовища та економічного використання природних ресурсів шляхом передачі спрацьованих електропристроїв у відповідний пункт, що займається їх переухованням. З метою обмеження об'єму відходів, що знищуються, необхідно створити можливість для їх вторинного використання, рециклінгу або іншої форми повернення до промислового обігу.

APLINKOS APSAUGA

Simbols nurodo, kad suvartoti elektroniniai ir elektriniai įrenginiai turi būti selektyviai surenkami. Suvartoti elektriniai įrankiai, – tai antrinės žaliavos – jų negalima išmesti į namų ūkio atliekų konteinerį, kadangi savo sudėtyje turi medžiagų pavojuojų žmogaus sveikatai ir aplinkai! Kviečiame aktyviai bendradarbiauti ekonomiškame natūralių išteklių tvarkyme perduodant netinkamą vartoti įrankį į suvartotojos surinkimo punktą. Šalinamų atliekų kiekiai apriboti yra būtinas jų pakartotinis panaudojimas, reciklingas arba medžiagų atgavimas kitose perdirboje formoje.

VIDES AIZSARDZĪBA

Simbols rāda izlietoto elektriskū un elektroniskū iekārtu selektīvu savākšanu, Izlietotas elektriskas iekārtas ir otrreizējas izejvielas – nevar būt izmestas ar mājai smiecinības atkritumiem, jo satur substances, bīstamas cilvēku veselībai un videi! Lūdzam aktīvi palīdzēt saglabāt dabisku bagātību un sargāt vidi, pasniegšot izlietoto iekārtu izlieto-tas elektriskas ierīces savākšanas punktā. Lai ierobežot atkritumu daudzumu, tiem jābūt vēlēiz izlietotiem, pārstrādātiem vai dabūtiem atpakaļ citā formā.

OCRONA ŽIVOTNÍHO PROSTŘEDÍ

Symbol poukazuje na nutnost separovaného sběru opotřebených elektrických a elektronických zařízení. Opotřebená elektrická zařízení jsou zdrojem druhotných surovin – je zakázáno vyhazovat je do nádob na komunální odpad, jelikož obsahují látky nebezpečné lidskému zdraví a životnímu prostředí! Prosimе o aktivní pomoc při úsporném hospodárení s přírodními zdroji a ochraně životního prostředí tím, že odevzdáte použité zařízení do sběrného střediska použitých elektrických zařízení. Aby se omezilo množství odpadů, je nevyhnutné jejich opětovné využití, recyklace nebo jiná forma regenerace.

OCRONA ŽIVOTNÉHO PROSTREDIA

Symbol poukazuje na nutnosť separovaného zberu opotrebovaných elektrických a elektronických zariadení. Opotrebované elektrické zariadenia sú zdrojom druhotných surovín – je zakázané vyhazovať ich do kontajnerov na komunálny odpad, nakoľko obsahujú látky nebezpečné ľudskému zdraviu a životnému prostrediu! Prosimе o aktivnú pomoc pri hospodárení s prírodnými zdrojmi a pri ochrane životného prostredia tým, že opotrebované zariadenia odovzdáte do zberného strediska opotrebovaných elektrických zariadení. Aby sa obmedzilo množstvo odpadov, je nutné ich opätovné využitie, recyklácia alebo iné formy regenerácie.

KÖRNYEZETVÉDELME

A használt elektromos és elektronikus eszközök szelektív gyűjtésére vonatkozó jelzés: A használt elektromos berendezések újrafelhasználható nyersanyagok – nem szabad őket a háztartási hulladékokkal kidobni, mivel az emberi egészségre és a környezetre veszélyes anyagokat tartalmaznak! Kérjük, hogy aktívan segítse a természeti forrásokkal való aktív gazdálkodást az elhasznált berendezéseknek a tönkrement elektromos berendezéseket gyűjtő pontra történő beszállításával. Ahhoz, hogy a megsemmisítendő hulladékok mennyiségének csökkentése érdekében szükséges a berendezések ismételt vagy újra felhasználása, illetve azoknak más formában történő visszanyerése.

PROTEJAREA MEDIULUI

Simbolul adunării selective a utilajelor electrice și electronice. Utilajele electrice uzate sunt materie primă repetată – este interzisă aruncarea lor la gunoi, deoarece conțin substanțe dăunătoare sănătății omenesii cât dăunătoare mediului! Vă rugăm deci să aveți o atitudine activă în ceace privește gospodărirea economică a resurselor naturale și protejarea mediului natural prin prearea utilajului uzat la punctul care se ocupă de asemenea utilajele electrice uzate. Pentru a limita cantitățile deșeurilor eliminate este necesară întreținutarea lor din nou, prin reciclind sau recuperarea în altă formă.

PROTECCIÓN DEL MEDIO AMBIENTE

El símbolo que indica la recolección selectiva de los aparatos eléctricos y electrónicos usados. ¿Aparatos eléctricos y electrónicos usados son reciclados – se prohíbe tirarlos en contenedores de desechos domésticos, ya que contienen sustancias peligrosas para la salud humana y para el medio ambiente! Les pedimos su participación en la tarea de la protección y de los recursos naturales y del medio ambiente, llevando los aparatos usados a los puntos de almacenamiento de aparatos eléctricos usados. Con el fin de reducir la cantidad de los desechos, es menester utilizarlos de nuevo, reciclarlos o recuperarlos de otra manera.



Przeczytać instrukcję
Read the operating instruction
Bedienungsanleitung durchgelesen
Прочитать инструкции

Прочитать инструкцию
Perskajti instrukciją
Jālas instrukcijas
Přečtět návod k použití

Prečítať návod k obsluhu
Olvasni utasítást
Citești instrucțiunile
Lea la instrucción



Używaj gogle ochronne
Wear protective goggles
Пользоваться защитными очками
Користуйтеся захисними окулярами

Vartok apsauginius akinius
Jálieťo drošības brilles
Používaj ochranné brýle
Používaj ochranné okuliare

Használjon védőszemüveget!
Intrebuintează ochelari de protejare
Use protectores del oído



Używaj ochrony sluchu
Wear hearing protectors
Пользоваться средствами защиты
слуха

Користуйтеся засобами захисту слуху
Vartoti ausines klausai apsaugoti
Jálieťo dzirdes drošības līdzekļu
Používaj chrániče sluchu

Používaj chrániče sluchu
Használjon fülvédő!
Intrebuintează antifona
Use protectores de la vista



Ostrzeżenie!
Warning!
Внимание!
Увага!

!spėjimas!
!brīdinājums!
!Upozornění!
!Varovanie!

Figyelmeztetés!
!Avertizare!
!Advertencia!



Strzeż się wyrzucanych przedmiotów
Vor den ausgeworfenen Gegenständen sollte man sich schützen
Не забывать о возможности выброса предметов
Памятайте про можливість викиду предметів
Saugotis iš po dangio išmetamų daiktų
Piesargāties no izmestiem priekšmetiem
Chraňte se před odmršťovanými předměty
Chraňte sa pred vymršťovanými predmetmi
Ovakodjon a kirepülő tárgyaktól
Ferfigy-va de elementele aruncate de coasa
Evite los objetos que pueden ser expulsados por la podadora

Trzymywać dystans przynajmniej 15 m pomiędzy miejscem pracy, a osobami postronnymi
Es ist ein Abstand von mindestens 15 m zwischen dem Arbeitsort und unbeteiligten Personen einzuhalten
Необходимо соблюдать расстояние минимум 15 м между местом работы и посторонними лицами
Слід дотримуватися відстані мінімум 15 м між місцем роботи та сторонніми особами
Tarp darbo vietas ir pašalinii asmenų užtikrinti mažiausiai 15 m atstumą
Saglabāt distanci vismaz 15 m starp darba vietu un nepiederšām personām
Mezi pracovištěm a neúčastnými osobami dodržte minimální bezpečnou vzdálenost 15 m
Medzi pracoviskom a neúčastnými osobami je potrebné udržiavať bezpečnú vzdialenosť minimálne 15 m
Tartson legalább 15 m távolságot a munka helye és a kívülálló személyek között
In timpul utilizării coasei trebuie menținută o distanță de siguranță de cel puțin 15 metri față de alte persoane
Guarde la distancia de al menos 15 metros entre el lugar de trabajo y los terceros



Strzeż się wyrzucanych przedmiotów
Vor den ausgeworfenen Gegenständen sollte man sich schützen
Не забывать о возможности выброса предметов
Памятайте про можливість викиду предметів
Saugotis iš po dangio išmetamų daiktų
Piesargāties no izmestiem priekšmetiem
Chraňte se před odmršťovanými předměty
Chraňte sa pred vymršťovanými predmetmi
Ovakodjon a kirepülő tárgyaktól
Ferfigy-va de elementele aruncate de coasa
Evite los objetos que pueden ser expulsados por la podadora



Zabronione jest stosowanie metalowych ostrzy tnących, stosować tylko żyłkę tnącą
Verboten ist die Verwendung von Schneidelementen aus Metall, sondern nur der Schneiddraht aus Kunststoff
Зapreщается пользоваться металлическими резаками, применять исключительно режущую леску
Забороно користуватися металевими різакми, дозволено лише ріжучою жилкою
Draudžiama pjeviumi vartoti metalinius ašmenis, vartoti vien tik pjevimo vaľa
Nedrīkst lietot metāla griešanas elementu, lietot tikai makšķerauklu
Používání kovových sekacích nástrojů je zakázáno. Používejte výhradně sekací strunu
Používanie kovových sekacích prvkov je zakázané. Používajte výhradne sekacie struny
Tilos fém vágó éleket alkalmazni, kizárólag vágóhúrt használnjon
Se interzice întrebuintarea tăişelor de metal, numai fire tăietoare artificiale
Se prohibe usar cuchillas de metal, se permite usar solamente hilo cortador



Nie wystawiać na działanie opadów atmosferycznych
Die Kettensäge nicht auf die Einwirkung von atmosphärischen Niederschlägen aussetzen
Не подвергать влиянию атмосферных осадков
Не піддавати дії атмосферних опадів
Nestatyti pjūklų į atmosferinių kritulių poveikio pavojų
Nedrīkst atstāt zem atmosfēriskiem nokrišņiem
Nevystavovat působení atmosférických srážek
Nevystavovat působení atmosférických zrážok
Soha ne tegye ki csapadék hatásának
Eviatať expunerea ferăstrăului la precipitațiile atmosferice
No exponga la herramienta a la humedad



Natychmiast wyciągnąć wtyczkę z gniazdka w przypadku przecięcia lub uszkodzenia kabla
Bei der Beschädigung oder Durchschneiden des Netzkabels den Kabelstecker sofort aus der Netzsteckdose herausziehen
Немедленно вынуть штепсель из гнезда, если провод оборвался или повредился иным образом
Якщо провід обірвався або пошкодився, то слід негайно виїняти штепсель з гнізда
Māitnimo laido pjeviumo arba sužalojimo atveju, tuojau pat ištraukti kištuką iš elektros tinklo rozetės
Vađa pārģiešanas vai sabojāšanas gadījumā nekavējoties noņemt kontaktakdu no elektrības tīkla
V prípade přefezání nebo poškození kabelu okamžitě vytáhnout zástrčku ze zásuvky
V prípade prepilenia alebo poškodenia kábla okamžite vytiahnuť zástrčku zo zásuvky
Kábel atvágása, illetve más fajta megsérülése esetében azonnal húzza ki a csatlakozót az elektromos aljzatból
In cazul în care, întâmplător cablul de alimentare, va fi defectat sau rupt trebuie imediat scos şteful din priză
En el caso de que se estropee o corte el cable de alimentación, saque de inmediato el enchufe del contacto de la red eléctrica

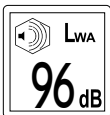

Hatas - moc L _{WA}	Triukšmas - galia L _{WA}	Zaj - L _{WA} teljesítmény
Lärm - Leistung L _{WA}	Trokšņa līmenis - jauda L _{WA}	Zgomotul - puterea L _{WA}
Сила шума L _{WA}	Hluk - výkon L _{WA}	Ruido - potencia L _{WA}
Сила шуму L _{WA}	Hluk - výkon L _{WA}	

CHARAKTERYSTYKA PODKASZARKI

Podkaszarka jest elektrycznym przyrządem II klasy (nie wymaga uziemienia). Jest przeznaczona wyłącznie do dekoracyjnego podcinania trawy w miejscach niedostępnych dla konwencjonalnych kosiarek do trawy, np. w pobliżu ścian budynków, ogrodzeń, wokół drzew i krzewów, krawędzi ścieżek, obrzeży trawników itp. Cięcie trawy realizowane jest za pomocą obracającej się pary żyłek nylonowych. Niedopuszczalne jest używanie przyrządu jako zamiennika kosiarki do trawy, do koszenia większych powierzchni trawnika, jak również do cięcia krzewów, zdrewniałych pędów roślin itp. Przyrząd został zaprojektowany do użytku wyłącznie w gospodarstwach domowych i nie może być wykorzystywany profesjonalnie, tj. w zakładach pracy i do prac zarobkowych. Prawidłowa, niezawodna i bezpieczna praca przyrządu jest zależna od właściwej eksploatacji, dlatego:

Przed przystąpieniem do pracy z narzędziem należy przeczytać całą instrukcję i zachować ją.

Za wszelkie szkody i obrażenia powstałe w wyniku używania narzędzia niezgodnie z przeznaczeniem, nie przestrzegania przepisów bezpieczeństwa i zaleceń niniejszej instrukcji, dostawca nie ponosi odpowiedzialności. Używanie narzędzia niezgodnie z przeznaczeniem powoduje także utratę praw użytkownika do gwarancji i rękojmi.

WYPOSAŻENIE

Podkaszarka dostarczana jest w stanie kompletnym. Jedynym elementem do zamontowania przed pierwszym użyciem jest osłona części tnącej i uchwyty dodatkowe.

DANE TECHNICZNE

Parametr	Jednostka miary	Wartość
Numer katalogowy		79463
Napięcie znamionowe	[V]	~230
Częstotliwość znamionowa	[Hz]	50
Moc znamionowa	[W]	550
Obroty maks. (bez obciążenia)	[min ⁻¹]	9500
Max. szerokość cięcia trawy	[mm]	300
Średnica żyłki nylonowej	[mm]	1,4
Długość żyłki na szpulce	[m]	2 - 3
Max. długość ramienia żyłki	[mm]	100
Min. długość ramienia żyłki	[mm]	25
Masa	[kg]	3,8
Poziom hałasu		
- ciśnienie akustyczne	[dB(A)]	72
- moc L _{wa}	[dB(A)]	96
Poziom drgań	[m/s ²]	3,8
Klasa izolacji		II
Stopień ochrony		IP20

OGÓLNE WARUNKI BEZPIECZEŃSTWA

UWAGA! Przeczytać wszystkie poniższe instrukcje. Nieprzestrzeżenie ich może prowadzić do porażenia elektrycznego, pożaru albo do uszkodzeń ciała. Pojęcie „narzędzie elektryczne” użyte w instrukcjach odnosi się do wszystkich narzędzi napędzanych prądem elektrycznym zarówno przewodowych jak i bezprzewodowych.

PRZESTRZEGAĆ PONIŻSZYCH INSTRUKCJI

Miejsce pracy

Miejsce pracy należy utrzymywać dobrze oświetlone i w czystości. Nieporządek i słabe oświetlenie mogą być przyczynami wypadków.

Nie należy pracować narzędziami elektrycznymi w środowisku o zwiększonym ryzyku wybuchu, zawierającym palne ciecze, gazy lub opary. Narzędzia elektryczne generują iskry, które mogą spowodować pożar w kontakcie z palnymi gazami lub oparami.

Nie należy dopuszczać dzieci i osób postronnych do miejsca pracy. Utrata koncentracji może spowodować utratę kontroli nad narzędziem.

Bezpieczeństwo elektryczne

Wtyczka przewodu elektrycznego musi pasować do gniazdka sieciowego. Nie wolno modyfikować wtyczki. Nie wolno

stosować żadnych adapterów w celu przystosowania wtyczki do gniazdka. Niemodyfikowana wtyczka pasująca do gniazdka zmniejsza ryzyko porażenia prądem elektrycznym.

Unikać kontaktu z uziemionymi powierzchniami takimi jak rury, grzejniki i chłodziarki. Uziemienie ciała zwiększa ryzyko porażenia prądem elektrycznym.

Nie należy narażać narzędzi elektrycznych na kontakt z opadami atmosferycznymi lub wilgocią. Woda i wilgoć, która dostanie się do wnętrza narzędzia elektrycznego zwiększa ryzyko porażenia prądem elektrycznym.

Nie przeciążaj kabla zasilającego. Nie używaj kabla zasilającego do noszenia, podłączania i odłączania wtyczki od gniazdka sieciowego. Unikać kontaktu kabla zasilającego z ciepłem, olejami, ostrymi krawędziami i ruchomymi elementami. Uszkodzenie kabla zasilającego zwiększa ryzyko porażenia prądem elektrycznym.

W przypadku pracy poza pomieszczeniami zamkniętymi należy używać przedłużaczy przeznaczonych do pracy poza pomieszczeniami zamkniętymi. Użycie odpowiedniego przedłużacza zmniejsza ryzyko porażenia prądem elektrycznym.

Bezpieczeństwo osobiste

Przystępuj do pracy w dobrej kondycji fizycznej i psychicznej. Zwracaj uwagę na to, co robisz. Nie pracuj będąc zmęczonym lub pod wpływem leków lub alkoholu. Nawet chwila nieuwagi podczas pracy może prowadzić do poważnych obrażeń ciała.

Używaj środków ochrony osobistej. Zawsze zakładaj gogle ochronne. Stosowanie środków ochrony osobistej, takich jak maski przeciwpyłowe, obuwie ochronne, kaski i ochronniki słuchu zmniejszają ryzyko poważnych obrażeń ciała.

Unikaj przypadkowego włączenia narzędzia. Upewnij się, że włącznik elektryczny jest w pozycji „wyłączony” przed podłączeniem narzędzia do sieci elektroenergetycznej. Trzymanie narzędzia z palcem na włączniku lub podłączanie narzędzia elektrycznego, gdy włącznik jest w pozycji „włączony” może prowadzić do poważnych obrażeń ciała.

Przed włączeniem narzędzia elektrycznego usuń wszelkie klucze i inne narzędzia, które zostały użyte do jego regulacji. Klucz pozostawiony na obracających się elementach narzędzia może prowadzić do poważnych obrażeń ciała.

Utrzymuj równowagę. Przez cały czas utrzymuj odpowiednią postawę. Pozwoli to na łatwiejsze zapanowanie nad narzędziem elektrycznym w przypadku niespodziewanych sytuacji podczas pracy.

Stosuj odzież ochronną. Nie zakładaj luźnej odzieży i biżuterii. Utrzymuj włosy, odzież i rękawice robocze z dala od ruchomych części narzędzia elektrycznego. Luźna odzież, biżuteria lub długie włosy mogą zaczepić o ruchome części narzędzia.

Stosuj odciągi pyłu lub pojemniki na pył, jeśli narzędzie jest w takie wyposażone. Zadbaj o to, aby je poprawnie podłączyć. Użycie odciągu pyłu zmniejsza ryzyko poważnych obrażeń ciała.

Użytkowanie narzędzia elektrycznego

Nie przeciążaj narzędzia elektrycznego. Używaj narzędzia właściwego do danej pracy. Odpowiedni dobór narzędzia do danej pracy, zapewni wydajniejszą i bezpieczniejszą pracę.

Nie używaj narzędzia elektrycznego, jeśli nie działa jego włącznik sieciowy. Narzędzie, które nie daje się kontrolować za pomocą włącznika sieciowego jest niebezpieczne i należy je oddać do naprawy.

Odłącz wtyczkę od gniazdka zasilającego przed regulacją, wymianą akcesoriów lub przechowywaniem narzędzia. Pozwoli to na uniknięcie przypadkowego włączenia narzędzia elektrycznego.

Przechowuj narzędzie w miejscu niedostępnym dla dzieci. Nie pozwól pracować osobom nieprzeszkolonym w zakresie obsługi narzędzia. Narzędzie elektryczne może być niebezpieczne w rękach nieprzeszkolonej obsługi.

Zapewni właściwą konserwację narzędzia. Sprawdzaj narzędzie pod kątem niedopasowań i luzów ruchomych części. Sprawdzaj czy jakikolwiek element narzędzia nie jest uszkodzony. W przypadku wykrycia usterek należy je naprawić przed użyciem narzędzia elektrycznego. Wiele wypadków jest spowodowanych przez niewłaściwie konserwowane narzędzia.

Narzędzia tnące należy utrzymywać czyste i naostrzone. Właściwie konserwowane narzędzia tnące jest łatwiej kontrolować podczas pracy.

Stosuj narzędzia elektryczne i akcesoria zgodnie z powyższymi instrukcjami. Stosuj narzędzia zgodnie z przeznaczeniem biorąc pod uwagę rodzaj i warunki pracy. Stosowanie narzędzi do innej pracy niż zostały zaprojektowane może zwiększyć ryzyko powstawania niebezpiecznych sytuacji.

Naprawy

Naprawiaj narzędzie tylko w uprawnionych do tego zakładach, używających tylko oryginalnych części zamiennych. Zapewni to właściwe bezpieczeństwo pracy narzędzia elektrycznego.

MONTAŻ ELEMENTÓW WYPOSAŻENIA

UWAGA! Montaż wyposażenia może być dokonywany tylko przy odłączonym napięciu zasilającym. Wyciągnąć wtyczkę przewodu narzędzia z gniazda sieciowego!

Montaż uchwyty dodatkowego (II)

Uchwyt należy zamontować w górnej części korpusu podkaszarki. W zależności od modelu za pomocą pokrętła można wyregulować wysokość lub kąt zamocowania uchwyty dodatkowego.

Montaż osłony żyłki tnącej

Znajdująca się w opakowaniu osłonę części tnącej do obudowy silnika, w taki sposób, aby ściśle przylegała do obudowy silnika. W tym celu należy przelożyć przez otwór osłony korpus silnika tak, aby obie części ściśle do siebie przylegały.

W przypadku modelu 79463 należy osłony przykręcić wkrętami do obudowy silnika (III).

Przed rozpoczęciem pracy, należy także zdjąć osłonę z ostrza zamocowanego w osłonie żyłki tnącej.

INSTRUKCJE BEZPIECZEŃSTWA UŻYTKOWANIA

Podkaszarka jest narzędziem elektrycznym zasilanym jednofazowym prądem zmiennym o napięciu 230V i częstotliwości 50 Hz. Gniazdo sieciowe zasilające podkaszarkę powinno być zabezpieczone przez bezpiecznik różnicowo-prądowy (≤ 30 mA). Do podkaszarki wolno używać jedynie przewodów przedłużających zewnętrznych (przystosowanych do pracy poza pomieszczeniami zamkniętymi). Zarówno gniazdo jak i wtyczka przewodu przedłużającego muszą być zabezpieczone przed działaniem wilgoci.

Nie wolno używać uszkodzonych, niesprawnych przedłużaczy, przewodów, gniazd i wtyczek elektrycznych.

Jeżeli w trakcie pracy podkaszarki przewody zasilające lub przedłużacz ulegną uszkodzeniu należy je natychmiast odłączyć przez wyjęcie wtyczki z gniazda sieci elektrycznej. **W tym czasie nie wolno dotykać uszkodzonych przewodów.**

Jeżeli przewód zasilający ulegnie uszkodzeniu, to powinien on być zastąpiony u wytwórcy lub przez specjalistyczny zakład naprawczy, albo przez wykwalifikowaną osobę w celu uniknięcia zagrożenia.

Nie należy dopuszczać do możliwości powstania uszkodzeń przewodów zasilających i przedłużających. W szczególności nie należy umieszczać przewodów elektrycznych w pobliżu głowicy tnącej podkaszarki, żalozmów, ostrych kątów, korzeni, płotów, drzwi, itp.

Nigdy, nie wolno odłączać przewodów z gniazda sieci elektrycznej, poprzez ciągnięcie za przewód elektryczny.

Nie wolno narażać narzędzia na działanie wilgoci. Nie używać podkaszarki w czasie opadów atmosferycznych. Nie używać jej w wilgotnym i mokrym otoczeniu.

Przed używaniem narzędzia zaleca się poprosić sprzedawcę lub specjalistę o zademonstrowanie, w jaki sposób bezpiecznie i efektywnie wykorzystywać narzędzie.

Nie wolno dopuszczać do używania narzędzia przez dzieci i osoby nieletnie.

Nie wolno wypożyczać lub wynajmować narzędzia osobom trzecim bez dostarczenia im niniejszej instrukcji obsługi. Należy upewnić się, że każda osoba korzystająca z narzędzia dokładnie zapoznała się z instrukcją obsługi i zrozumiała wszystkie zawarte w niej informacje.

Nie wolno używać narzędzia po spożyciu alkoholu, narkotyków i lekarstw.

Narzędzie może być używane jedynie przez osoby zdrowe, wypoczęte, w dobrej kondycji fizycznej i psychicznej.

Nie wolno modyfikować narzędzia w jakikolwiek sposób. Nie wolno do głowicy podkaszarki stosować metalowych linek lub noży zamiast żyłek nylonowych.

Nie wolno używać podkaszarki w bezpośredniej bliskości osób postronnych, dzieci i zwierząt. Zaleca się zachowanie, co najmniej 15 m odległości od miejsca używania podkaszarki.

Nie wolno używać podkaszarki bez trwale zamocowanych, nieuszkodzonych osłon.

Do pracy zawsze należy przystępować w odzieży roboczej, rękawicach, pełnym obuwiu i okularach ochronnych zabezpieczających przed zagrożeniami mechanicznymi.

W czasie pracy należy używać indywidualne środki ochrony słuchu.

Nie wolno używać podkaszarki w warunkach złej widoczności i w ciemności.

Nie wolno włączać podkaszarki, jeżeli ręce i nogi operatora znajdują się w bezpośredniej bliskości głowicy tnącej narzędzia.

W czasie przerwy w pracy lub po jej zakończeniu należy zawsze odłączać narzędzie od sieci elektrycznej. Nigdy nie wolno pozostawiać narzędzia bez nadzoru osoby dorosłej.

Jeżeli w czasie pracy zachowanie podkaszarki wydaje się podejrzane (zwiększone wibracje, hałas, zapach itp.) należy natychmiast wyłączyć podkaszarkę z sieci elektrycznej i przekazać ją do zakładu naprawczego.

Po wymianie żyłki tnącej przed ponownym użyciem podkaszarki należy upewnić się, że głowica tnąca znajduje się w normalnej pozycji roboczej.

Jeżeli głowica tnąca ulegnie uszkodzeniu w czasie pracy, należy odłączyć podkaszarkę z sieci elektrycznej i przekazać ją do naprawy w zakładzie naprawczym.

Należy regularnie konserwować i utrzymywać narzędzie w czystości.

Do napraw i konserwacji należy używać jedynie oryginalnych części zamiennych.

Otwory wentylacyjne silnika muszą być zawsze drożne i czyste.

Długość ramienia nylonowej żyłki tnącej nie może przekraczać 10 cm.

Należy używać jedynie oryginalnej żyłki o średnicy 1,4 mm i oryginalnej szpulki na żyłkę.

Wolno stosować tylko części zamienne oraz wyposażenie dostarczone lub zalecane przez wytwórcę.

Uwaga! Po wyłączeniu silnika elementy tnące się obracają jeszcze przez jakiś czas.

PRZYGOTOWANIE DO PRACY

Przed rozpoczęciem pracy należy sprawdzić, czy korpus obudowy oraz przewód przyłączeniowy z wtyczką i zewnętrzne przewody przedłużające nie są uszkodzone. W przypadku stwierdzenia uszkodzeń zabrania się dalszej pracy!

Uwaga! Wszystkie czynności związane z wymianą narzędzi roboczych, montażem osłon i prowadnic, regulacją itp. należy przeprowadzać przy wyłączonym napięciu zasilającym narzędzie, dlatego przed przystąpieniem do tych czynności: **Wyciągnąć wtyczkę przewodu narzędzia z gniazda sieciowego!**

Przed każdym użyciem narzędzia należy bardzo dokładnie sprawdzić, czy osłony mechaniczne są pewnie zamocowane i ewentualnie dokręcić wszystkie poluzowane śruby i wkręty. Nie wolno przystępować do pracy z nie zamontowanymi osłonami.

Regulacja długości żyłki tnącej

Należy regularnie, przed każdym użyciem podkaszarki, sprawdzać, czy żyłka tnąca nie jest uszkodzona. Długość nowej żyłki na szpulce wynosi 2 - 3 m. Każde ramię tnące żyłki nie powinno przekraczać długości 10 cm i nie powinno być krótsze niż 2,5 cm. W celu wydłużenia długości ramion żyłki należy:

Odłączyć podkaszarkę od sieci elektrycznej (wyjąć wtyczkę z gniazda sieciowego).

Odwrócić podkaszarkę elementem tnącym do góry.

Z dwu stron wcisnąć zaciski blokady i wyjąć szpulę (IV).

Pokręcać szpulą do uzyskania właściwej długości ramion żyłki.

Złożyć blokadę.

Wymiana żyłki tnącej

Odłączyć podkaszarkę od sieci elektrycznej (wyjąć wtyczkę z gniazda sieciowego).

Przygotować nową szpulę z żyłką.

Z dwu stron wcisnąć zaciski blokady i wyjąć blokadę szpulki i sprężynę. (IV)

Wyjąć szpulę. Oczyszczyć gniazdo szpulki, sprężynę i samą szpulę z resztek trawy i gleby.

Złożyć sprężynę, a następnie szpulę na głowicę tnącą. Wychodzące ze szpulki końce żyłek należy przełożyć przez otwory w głowicy tnącej (V).

Złożyć blokadę szpulki.

Wyregulować długość ramion żyłki.

Upewnić się, że żyłka jest prawidłowo zamocowana. W razie wystąpienia problemów ponowić wszystkie czynności.

Ustawianie długości podkaszarki (VI)

W modelu 79463 zmiana długości korpusu polega na odkręceniu nakrętki znajdującej się na korpusie, ustaleniu długości i zakręceniu nakrętki.

Ustawianie położenia głowicy tnącej i rękojeści (VII)

W modelu 79463 istnieje możliwość ustawienia kąta głowicy tnącej. W tym celu należy nacisnąć dźwignię znajdującą się w obudowie głowicy tnącej i ustawić jedną z trzech pozycji.

W celu ustawienia położenia rękojeści należy nacisnąć przycisk znajdujący się poniżej rękojeści i obrócić rękojeść 180 stopni.

Przewody przedłużające (przedłużacze)

Przewody przedłużające (przedłużacz) muszą być dostosowane do używania poza pomieszczeniami zamkniętymi.

Ponadto kable przedłużaczy muszą spełniać poniższe wymagania:

Dla przewodu o długości mniejszej niż 25 m - powierzchnia przekroju poprzecznego kabla musi wynosić nie mniej niż 1,0 mm²,

Dla przewodu o długości większej niż 25 m - powierzchnia przekroju poprzecznego kabla musi wynosić nie mniej niż 1,5 mm².

Podłączanie podkaszarki do sieci elektrycznej.

Przed użyciem podkaszarki należy upewnić się, czy parametry sieci elektrycznej są zgodne z danymi umieszczonymi, na tabliczce znamionowej narzędzia. Następnie należy sprawdzić przez oględziny, czy przewód przedłużacza, gniazda i wtyczki przedłużacza i podkaszarki są w dobrym stanie technicznym. W przypadku stwierdzenia uszkodzeń zabrania się przystępowania do pracy.

Wyjąć wtyczkę przedłużacza z gniazda sieci elektrycznej.

Zawiesić przewód przedłużacza na uchwycie rączki podkaszarki

Włożyć wtyczkę podkaszarki do gniazda przedłużacza.

Włożyć wtyczkę przedłużacza do gniazda sieci elektrycznej.

W celu zatrzymania podkaszarki należy zwolnić nacisk na włącznik.

Praca podkaszarką

Podczas pracy należy trzymać podkaszarkę w taki sposób, aby żyłka tnąca poruszała się zawsze w płaszczyźnie równoległej do powierzchni trawnika.

W celu uzyskania maksymalnej wydajności koszenia należy ustalić maksymalną długość żyłki tnącej. W tym celu należy uruchomić podkaszarkę i pozwolić silnikowi uzyskać maksymalne obroty, następnie delikatnie uderzyć śrubą mocującą szpulę z żyłką w podłoże. Pozwoli to rozwinąć się żyłce, natomiast nóż umieszczony w osłonie żyłki, przytnie ją na odpowiednią długość.

Zabronione jest opieranie na szpuli podkaszarki o podłoże. Spowoduje to zużycie całego zapasu żyłki na szpuli.

Gdyby żyłka z jakichkolwiek przyczyn nie chciała się samoistnie rozwinąć, to należy zatrzymać silnik podkaszarki, odłączyć przewód sieciowy z gniazdka zasilającego i rozwinąć żyłkę ręcznie.

Żyłkę należy rozwinąć za każdym razem, gdy daje się słyszeć, że silnik osiąga wyższe obroty niż podczas normalnej pracy.

Zalecane jest, aby podkaszarkę przesuwac podczas pracy z prawej strony do lewej. Należy natomiast unikać koszenia, przy ruchu podkaszarki z lewej do prawej strony. Pozwoli to uniknąć operatorowi wyrzucanych, podczas cięcia, resztek ściętej trawy.

Należy unikać koszenia krzewów i krzaków. Praca podkaszarką w pobliżu drzew może uszkodzić korę. Uderzanie żyłką w kamienie, cegły, mury lub inne podobne powierzchnie, może doprowadzić do bardzo szybkiego zużycia się żyłki.

KONSERWACJA I PRZEGLĄDY

UWAGA! Przed przystąpieniem do regulacji, obsługi technicznej lub konserwacji wyciągnij wtyczkę narzędzia z gniazdka sieci elektrycznej. Po zakończonej pracy należy sprawdzić stan techniczny elektronarzędzia poprzez oględziny zewnętrzne i ocenę: korpusu i rękojeści, przewodu elektrycznego z wtyczką i odgiętką, działania włącznika elektrycznego, drożności szczelin wentylacyjnych, iskrzenia szczotek, głośności pracy łożysk i przekładni, rozruchu i równomierności pracy. W okresie gwarancji użytkownik nie może demontować elektronarzędzi, ani wymieniać żadnych podzespołów lub części składowych, gdyż powoduje to utratę praw gwarancyjnych. Wszelkie nieprawidłowości obserwowane przy przeglądzie, lub w czasie pracy, są sygnałem do przeprowadzenia naprawy w punkcie serwisowym. Po zakończeniu pracy, obudowę, szczeliny wentylacyjne, przełączniki, rękojeść dodatkową i osłony należy oczyścić np. strumieniem powietrza (o ciśnieniu nie większym niż 0,3 MPa), pędzlem lub suchą szmatką bez użycia środków chemicznych i płynów czyszczących. Narzędzia i uchwyty oczyścić suchą czystą szmatką.

MERKMALE DES GRASMÄHERS

Der Handgrasmäher ist ein Elektrogerät der zweiten Isolationsklasse (es bedarf keine Erdleitung). Dieses Gerät eignet sich zum Grasmähen an den Stellen, die für herkömmliche Grasmäher nicht zugänglich sind, zum Beispiel in der Nähe von Gebäudewänden, Umzäunungen, Bäumen und Sträucher, Bordkanten, Fußstegkanten, usw. Das Grasmähen erfolgt mittels rotierendes Aderpaares. Das Benutzen des Grasmähers als regelrechten Grasmähmaschine zum Mähen von größeren Grasflächen als auch zum Mähen von Sträucher und harten Pflanzenzweigen, usw. ist verboten. Das Gerät ist ausschließlich für die Benutzung in dem Haushalt bestimmt und darf nicht im Berufs- und bei den Lohnarbeiten eingesetzt werden. Die richtige, einwandfreie und sichere Funktion des Gerätes hängt von der vorschriftsmäßigen Instandhaltung ab, deshalb:

Vor dem Arbeitsbeginn soll man die ganze Betriebsanweisung durchlesen und sorgfältig aufbewahren.

Der Lieferant trägt keine Verantwortung für Schäden und Verletzungen, die durch unsachgemäßen Verwendung, Nichtbeachtung der Sicherheitsvorschriften und Anweisungen der vorliegenden Bedienungsanleitung entstanden sind. Die unsachgemäße Verwendung des Gerätes hat auch die Entziehung der Garantie und der Haftung zur Folge.

ZUBEHÖR

Grasmäher ist in kompletten Zustand geliefert. Vor dem ersten Einsatz soll lediglich der Schutzdeckel des Mähsatzes montiert werden.

TECHNISCHE DATEN

Parameter	Maßeinheit	Größe
Katalognummer		79463
Nennspannung	[V]	~230
Nennfrequenz	[Hz]	50
Nennleistung	[W]	550
Max. Drehzahl (Leerlauf)	[min ⁻¹]	9500
Max. Grasmähbereich	[mm]	300
Nylonaderdurchmesser	[mm]	1,4
Nylonaderlänge auf der Spule	[m]	2 - 3
Max. Länge des Aderarmes	[mm]	100
Min. Länge des Aderarmes	[mm]	25
Gewicht	[kg]	3,8
Geräuschpegel		
- akustischer Druck	[dB(A)]	72
- Leistung	[dB(A)]	96
Isolationsklasse	[m/s ²]	3,8
Schwingungspegel		II
Schutzart		IP20

ALLGEMEINE SICHERHEITSBEDINGUNGEN

ACHTUNG! Die nachstehenden Anweisungen durchlesen. Die Nichteinhaltung der nachstehenden Anweisungen kann einen elektrischen Schlag, Brand oder Körperverletzungen führen. Der Begriff „Elektrowerkzeug“ bezieht sich auf alle mit dem elektrischen Strom angetriebenen Werkzeuge sowohl mit der Netzleitung als auch ohne Netzleitung.

DIE NACHSTEHENDEN ANWEISUNGEN EINHALTEN!

Arbeitsplatz

Der Arbeitsplatz soll gut beleuchtet sein und in der Sauberkeit gehalten werden. Das Durcheinander und nicht ausreichende Beleuchtung können Arbeitsunfälle verursachen.

Die Elektrowerkzeuge dürfen in der Umgebung mit erhöhter Explosionsgefahr, oder brennbaren Flüssigkeiten Gasen oder Dunsten nicht verwendet werden. Die Elektrowerkzeuge erzeugen Funken, die in Berührung mit brennbaren Gasen oder Dunsten Brand verursachen können.

Kindern und unbefugte Personen fern von dem Arbeitsplatz halten. Die Konzentrationsschwäche kann zum Verlieren des Beherrschens über dem Werkzeug führen.

Elektrische Sicherheit

Leitungsstecker muss an die Netzsteckdose passen. Der Stecker darf nicht modifiziert werden. Keine Adapter zur Anpassung des Leitungssteckers an die Netzsteckdose verwenden. Der nicht modifizierte Leitungsstecker, der genau an die Netzsteckdose passt vermindert die Gefahr des elektrischen Schlages.

Den Kontakt mit geerdeten Flächen wie Rohre, Heizkörper, Kühlschränke vermeiden. Die Körpererdung erhöht das Risiko des elektrischen Schlages. Die Elektrowerkzeuge dürfen dem Einfluss von atmosphärischen Niederschlägen oder Der Feuchtigkeit nicht ausgesetzt werden. Wasser und Feuchtigkeit, die in das Innere des Elektrowerkzeuges eindringen, erhöhen die Gefahr des elektrischen Schlages.

Den Netzkabel nicht überlasten. Die Netzkabel nicht zum Tragen, Abschalten und Einschalten des Leitungssteckers zum Netzsteckdose verwenden. Den Kontakt des Leitungskabels mit der Wärme, Öl, scharfen Kanten und beweglichen Teilen vermeiden. Beschädigung des Leitungskabels erhöht die Gefahr des elektrischen Schlages.

Be idem Einsatz außerhalb der geschlossener Räume sollen für Außen geeignete Verlängerungsschnüre verwendet werden. Die Verwendung der geeigneten Verlängerungsschnüre vermindert die Gefahr des elektrischen Schlages.

Personensicherheit

Bei Arbeit soll bei guter körperlicher und geistlicher Verfassung ausgeführt werden. Immer darauf achten was gemacht wird. Die Arbeit darf nicht bei der Ermüdung oder unter Einfluss von Alkohol oder Medikamenten ausgeführt werden. Sogar eine momentane Unaufmerksamkeit während der Arbeit kann zu ernsthaften Körperverletzungen führen.

Die persönlichen Schutzmittel verwenden. Immer die Schutzbrille tragen. Die Verwendung von persönlichen Schutzmitteln wie Staubmasken, Schutzschuhe, Helme und Gehörschutz vermindern die Gefahr der ernsthaften Körperverletzungen.

Das zufällige Einschalten des Elektrowerkzeuges vermeiden. Bitte prüfen ob der Schalter in der Stellung „AUS“ steht bevor das Elektrowerkzeug an das elektrische Netz angeschlossen wird. Das Halten der Finger auf dem Schalter oder Anschluss des Elektrowerkzeuges bei dem eingeschalteten Schalter kann zu ernsthaften Körperverletzungen führen.

Vor Einschalten des Elektrowerkzeuges sollen alle Schlüssel und Werkzeuge entfernt werden, die zur Einstellung verwendet worden waren. Der an den beweglichen Teilen des Werkzeuges hintergelassene Schlüssel kann ernsthafte Körperverletzungen herbeiführen.

Gleichgewicht halten. Durch die ganze Zeit entsprechende Arbeitsstellung einnehmen. Dadurch lässt sich das Elektrowerkzeug in den unerwarteten Nottfällen bei der Arbeit leichter beherrschen.

Schutzkleidung tragen. Keine lose Kleidung oder Schmuck tragen. Haare, Kleidung und Arbeitshandschuhe fern von den beweglichen Teilen des Elektrowerkzeuges halten. Lose Kleidung, Schmuck oder lange Haare können an die bewegliche Teile des Elektrowerkzeuges anhaften.

Staubabsaugung oder Staubbehälter verwenden falls das Werkzeug damit ausgestattet wird. Bitte sorgen Sie dafür damit sie sachgemäß angeschlossen sind. Verwendung der Staubabsaugung vermindert die Gefahr der ernsthaften Körperverletzungen.

Verwendung des Elektrowerkzeuges

Das Elektrowerkzeug nicht überlasten. Das zur ausführende Aufgabe geeignete Werkzeug verwenden. Entsprechende Auswahl des Werkzeuges gewährleistet eine leistungsfähige und sichere Arbeit.

Das Werkzeug darf nicht verwendet werden, falls der Netzschalter nicht funktioniert. Das Werkzeug, welches sich um dem Schalter nicht kontrollieren lässt, ist gefährlich und soll zur Reparatur geliefert werden.

Den Leitungsstecker von der Netzsteckdose herausziehen wenn das Werkzeug eingestellt oder Zubehör ausgetauscht bzw. das Werkzeug aufbewahrt wird. Dadurch wird das zufällige Einschalten des Elektrowerkzeuges vermieden.

Das Elektrowerkzeug vor den Zutritt von Kindern schützen. Die bei der Bedienung des Werkzeuges nicht eingeschulten Personen dürfen das Werkzeug nicht verwenden. Das Elektrowerkzeug kann in den Händen der nicht geschulten Personen gefährlich sein.

Entsprechende Instandhaltung des Werkzeuges gewährleisten. Das Werkzeug auf nicht eingepasste Teile und Spiele der beweglichen Teile prüfen. Bitte überprüfen, ob irgendein Bestandteil des Werkzeuges nicht beschädigt ist. Die Störungen sollen vor dem Einsatz des Werkzeuges beseitigt werden. Viele Unfälle sind durch nicht sachgemäße Instandhaltung des Werkzeuges verursacht.

Schneidwerkzeugen sollten sauber und geschärft sein. Sachgemäß geschärfte Schneidwerkzeuge lassen sich besser während der Arbeit kontrollieren.

Bei Elektrowerkzeuge und Zubehör gemäß der vorstehenden Anweisungen benutzen. Die Werkzeuge entsprechend der Aufgabe und die Arbeitsbedingungen einsetzen. Die nicht bestimmungsgemäße Verwendung des Werkzeuges kann das Risiko der Gefahren erhöhen.

Instandsetzungen

Die Werkzeuge sollen nur in den autorisierten Werkstätten bei der Verwendung der Originalersatzteile repariert werden. Dadurch wird die entsprechende Arbeitssicherheit des Elektrowerkzeuges gewährleistet.

EINBAU VON ZUBEHÖR

ACHTUNG! Einbau von Zubehör kann nur bei der ausgeschalteten Netzspannung erfolgen. Kabelstecker aus der Netzsteckdose herausziehen!

Einbau des Zusatzhandgriffes (II)

Zusatzhandgriff in den Gehäuseoberteil des Handgrasmähers einlegen. Je nach dem Modell besteht die Möglichkeit, die Einbauhöhe oder Einbauwinkel mit dem Drehknopf einzustellen.

Einbau des Mähaderschutzdeckels

Den in der Verpackung befindlichen Schutzdeckel des Mähkopfes dicht an das Motorgehäuse so aufsetzen, damit er unmittelbar dem Motorgehäuse anliegt. Dazu Motorgehäuse auf diese Weise durch die Öffnung der Schutzabdeckung einlegen, damit beide Baugruppen dicht aufeinander liegen.

Bei den Modell 79463 den Schutzdeckel an das Motorgehäuse mittels Schrauben befestigen. (III)

Vor Arbeitsbeginn ist der Mähkopfdckel abzunehmen, die in dem Deckel der Mähader befestigt ist.

ARBEITSCHUTZVORSCHRIFTEN

Der Grasmäher ist ein Elektrogerät, welches mit Einphasenstrom 230 V, 50 Hz gespeist wird. Die Netzsteckdose sollte mit einer Differenzstromsicherung (≤ 30 mA) gesichert werden soll.

An dem Grasmäher sollen Verlängerungsschnüre verwendet werden, die für den Einsatz außerhalb der geschlossenen Räume geeignet sind. Sowohl der Kabelstecker als auch die Steckdose sollen vor der Feuchte geschützt werden.

Es dürfen nur Verlängerungsschnüre, Leitungen, Steckdosen und Kabelstecker verwendet werden, die sich in einwandfreiem technischem Zustand befinden.

Sollten während der Arbeit des Grasmähers die Netzleitungen oder Verlängerungsschnüre beschädigt werden, dann ist der Kabelstecker aus der Netzsteckdose unverzüglich zu ziehen. **Dabei darf man die beschädigten Leitungen nicht anfassen.**

Die beschädigte Leitung sollte durch den Hersteller, eine Fachwerkstatt oder durch einen Fachmann ersetzt werden.

Die Netzleitung und die Verlängerungsschnur vor Beschädigung schützen, Deshalb sind diese Leitungen von Schneidekopf des Grasmähers, scharfen Kanten, Wurzeln, Zäunen, Türen usw. fern zu halten.

Bei Herausziehen des Kabelsteckers darf man nicht für die Leitung ziehen.

Das Gerät darf nicht auf die Feuchte ausgesetzt werden. Den Grasmäher darf bei atmosphärischen Niederschlägen sowie in der feuchten und nassen Umgebung nicht benutzt werden.

Es wird empfohlen, damit der Verkäufer oder ein Fachmann vor dem Arbeitsbeginn eine Vorführung macht, wie man den Grasmäher sicher und leistungsfähig benutzen kann.

Das Gerät darf nicht durch die Kinder und unerwachsenen Personen benutzt werden.

Das Gerät darf an Dritte ohne diese Bedienungsanweisung zur Benutzung nicht weitergegeben werden. Es ist zu überprüfen, dass jede Person, welche dieses Gerät benutzen will, die vorliegende Betriebsanweisung genau durchgelesen hat und alle dort enthaltenen Informationen verstanden hat.

Das Gerät darf nicht von Personen benutzt werden, welche früher Alkohol, Rauschmittel oder Medikamente eingenommen haben.

Das Gerät darf nur von gesunden, erholten Personen benutzt werden, die sich in guter körperlicher und geistlicher Verfassung befinden.

An dem Gerät dürfen keine Modifikationen auf irgendwelche Weise gemacht werden. Es dürfen an dem Mähkopf keine Metallseilen oder Messer statt Nylonader verwendet werden.

Den Grasmäher darf in der unmittelbaren Nähe von dritten Personen, Kindern und Tieren nicht benutzt werden. Es wird empfohlen, von der Arbeitsstelle einen Abstand von mindestens 15 m zu halten.

Der Grasmäher darf ohne fest befestigten, einwandfreien Schutzdeckel benutzt werden.

Bei der Arbeit mit dem Grasmäher immer Schutzkleidung, Handschuhe, Vollschuhe und Schutzbrille zum Schutz gegen mechanische Beschädigungen tragen.

Bei der Arbeit immer den Gehörschutz tragen.

Das Gerät darf in der Dunkelheit und bei schlechten Sichtverhältnissen nicht benutzt werden.

Das Gerät darf nicht eingeschaltet werden wenn sich die Hände und Füße von dem Benutzer in der unmittelbaren Nähe des Mähkopfes befinden.

Während der Arbeitspausen und nach dem Arbeitsabschluss das Gerät immer von der Netzspannung abschalten. Das Gerät darf nicht ohne Aufsicht der Erwachsenen gelassen werden.

Sollte das Gerät während der Arbeit irgendwelche Anzeigen der Störung aufweisen (erhöhte Schwingungen, Lärm, Geruch usw.) dann ist es sofort von der Netzspannung abzuschalten und an die Werkstatt zur Reparatur zu übergeben.

Nach dem Austausch der Mähadern vor dem Arbeitsbeginn überprüfen ob sich der Mähkopf in der richtigen Arbeitsstellung befindet.

Sollte der Mähkopf während der Arbeit beschädigt werden, dann ist der Grasmäher von der Netzspannung abzuschalten und an die Werkstatt zur Reparatur zu übergeben.

Das Gerät regelmäßig warten und in Sauberkeit halten.

Bei der Reparaturen und Instandhaltung nur Originalersatzteile verwenden.

Die Ventilationsöffnungen des Motors sollen immer sauber und unbedeckt bleiben.

Die Armlänge der Mähader darf 10 cm nicht überschreiten

Nur Originalader mit dem Durchmesser von 1,4 mm und Original Aderspule benutzen.

Es dürfen nur Ersatzteile und Zubehör benutzt werden, die von dem Hersteller geliefert oder empfohlen werden.

Achtung! Nach Motorausschalten laufen die Mäheteile noch eine Weile.

ARBEITSVORBEREITUNG

Vor dem Arbeitsbeginn ist der Zustand von Gehäuse und Anschlussleitung sowie Verlängerungsschnur mit Stecker auf eventuelle Beschädigungen prüfen. Sollten Beschädigungen festgestellt werden, dann ist die Arbeit sofort einzustellen!

Achtung! Alle Arbeiten bei dem Austausch von Arbeitswerkzeugen, Einbau von Schutzabdeckungen Führungen, Einstellung usw. dürfen nur bei der abgeschalteten Netzspannung erfolgen, deshalb vor Beginn dieser Arbeiten: **Den Kabelstecker aus der Netzsteckdose herausziehen!**

Vor jedem Gebrauch ist genau zu prüfen, ob die mechanischen Schutzdeckel sicher befestigt sind und gegebenenfalls alle losen Schrauben nachziehen. Der Einsatz ohne Schutzdeckel ist verboten.

Einstellung der Mähaderlänge

Vor jedem Gebrauch regelmäßig prüfen, ob die Mähader nicht beschädigt ist. Die Aderlänge auf der Spule beträgt 2-3 m. Jeder Aderarm darf nicht 10 cm überschreiten und 2,5 cm unterschreiten.

Um die Aderarme zu verlängern soll man:

Grasmäher von der Netzspannung abschalten (Kabelstecker aus der Netzsteckdose ausziehen).

Das Grasmäher mit dem Schneidekopf nach oben legen.

Die Riegelklemmen von beiden Seiten drücken und die Riegel (IV) herausnehmen.

Die Spule drehen, bis die gewünschte Länge der Aderarme erreicht wird.

Die Riegel einsetzen.

Austauschen der Mähader

Den Handgrasmäher von dem elektrischen Netz ausschalten (den Stecker aus dem Netzsteckdose herausnehmen).

Eine neue Aderspule bereitstellen.

Die Verriegelungsklemmen von beiden Seiten drücken und die Spulenverriegelung sowie die Feder herausnehmen. (IV)

Die Spule herausnehmen. Spulensitz, Feder und die Spule von den Grasresten und Boden reinigen.

Die Feder und danach die Spule auf den Mähkopf aufsetzen. Die aus der Spule herausragenden Enden der Ader über die Öffnungen in dem Schneidekopf (V) einführen.

Spulenverriegelung einsetzen.

Die Aderarmlänge einstellen.

Überprüfen, damit die Ader einwandfrei montiert ist. Sollen Probleme auftreten, dann alle Schritte nochmals wiederholen.

Einstellung der Grasmäherlänge (VI)

Beim Modell 79463 erfolgt die Änderung der Gehäuselänge durch Lösen der im Gehäuse befindlichen Mutter, Einstellung der Länge und Festziehen der Mutter.

Einstellung der Mähkopf- und Handgriffage (VII)

Beim Modell 79463 besteht die Möglichkeit der Mähkopfwinkleinstellung. Dazu den in dem Schneidekopf befindlichen Hebel drücken und eine der drei Stellungen wählen.

Zur Einstellung der Handgriffage den Druckknopf unter dem Handgriff drücken und den Handgriff um 180 Grad umdrehen.

Verlängerungsschnüre

Die Verlängerungsschnüre sollten für den Einsatz außerhalb von geschlossenen Räumen geeignet sein.

Die Verlängerungskabel sollen folgende Anforderungen erfüllen:

Bei der Kabellänge unter 25 m soll der Querschnitt der Leitung nicht kleiner als 1,0 mm² sein,

Bei Kabellänge über 25 m soll der Querschnitt der Leitung nicht kleiner als 1,5 mm² sein.

Anschluss des Grasmähers an das elektrische Netz.

Vor dem Einsatz des Grasmähers prüfen, ob die elektrischen Netzparameter mit den Angaben auf dem Typenschild übereinstimmen. Danach ist zu prüfen, ob die Verlängerungsschnur, Steckdose und der Kabelstecker in einwandfreien

technischen Zustand sind. Im Fall der Feststellung einer Beschädigung darf die Arbeit nicht aufgenommen werden.
 Den Stecker der Verlängerungsschnur aus der Netzsteckdose herausziehen.
 Die Leitung der Verlängerungsschnur auf dem Halter des Grasmäherhandgriffes aufhängen.
 Kabelstecker des Grasmähers an die Steckdose der Verlängerungsschnur einlegen.
 Den Stecker von der Verlängerungsschnur in die Netzsteckdose einlegen.

Zum Ausschalten der Elektromotorsense den elektrischen Schalter freigeben.

Die Arbeit mit der Elektromotorsense

Bei der Arbeit die Elektromotorsense derart zu halten, damit der Mähfaden immer parallel zu der Grasoberfläche läuft.
 Zur Erreichung einer maximalen Mähleistung ist eine maximale Mähfadlänge auszulegen. Zu diesem Zweck die Elektromotorsense in Betrieb setzen bis der Motor die maximale Drehzahl erreicht, dann mit der Befestigungsschraube der Fadenspule leicht auf Boden anstoßen. Dadurch wird der Faden abgewickelt und die Klinge in dem Schutzdeckel wird den Faden auf entsprechende Länge abschneiden.

Es ist verboten die Elektromotorsense mit der Befestigungsschraube an dem Boden zu stützen. Dadurch wird der ganze Fadenvorrat verbraucht. .

Sollte sich der Faden aus irgendwelchem Grund nicht selbstständig von der Spule nicht abwickeln, dann Elektromotorsense ausschalten, den Kabelstecker aus der Netzsteckdose herausziehen und den Faden von Hand herausziehen.

Den Faden immer dann herausziehen, wenn der Elektromotor eine höhere Drehzahl als bei Normalbetrieb aufweist.

Es wird empfohlen, den Mähkopf bei der Arbeit von rechts nach links zu bewegen. Die Bewegung von links nach rechts ist zu vermeiden. Dadurch wird die Herausschleuderung der Grasreste vermieden.

Das Mähen von Strauch und Buschen ist zu vermeiden. Bei der Arbeit in der Nähe von Bäumen kann das Baumrind beschädigt werden. Das Anschlagen mit den Faden an Steine, Ziegeln, Mauer oder ähnliche Oberflächen kann zum schnellen Verbrauch von Faden herbeiführen.

KONSERVIERUNG UND ÜBERSICHTUNGEN

ACHTUNG! Vor dem Beitritt zur Regulierung, technischen Bedienung und Konservierung soll man die Einrichtung von der Elektonetz durch die Herausziehung des Steckers aus der Netzdose abschalten. Nach der Beendigung der Arbeit soll man technischen Stand durch äußere Besichtigungen und die Beurteilung von: Gestell und Handgriff, Elektroleitung mit Stecker und Abbiegungsstück, Tätigkeit des Elektroschalters, Durchgängigkeit von Lüftungsschlitzen, Funken von Bürsten, Arbeitslautstärke von Lager und Getriebe, Anfahren und Arbeitsgleichmäßigkeit überprüfen. In der Garantiezeit kann der Benutzer keine Elektrowerkzeuge demontieren oder keine Bauteile sowie Bestandteile austauschen, weil dies eine Verletzung der Garantierechte verursacht. Alle beobachtete bei der Übersicht oder in der Arbeitszeit Unrichtigkeiten bestimmen das Signal zur Durchführung der Reparatur im Service. Nach der Beendigung der Arbeit soll man Gehäuse, Lüftungsschlitze, Schalter, Zusatzhandgriff und Bedeckungen z.B. mit dem Druckluftstrahl (vom Druck nicht größer als von 0,3 MPa), Pinsel oder trockenen Lappen ohne Benutzung von Chemiemittel und Reinigungsflüssigkeiten reinigen. Die Werkzeuge und Handgriffe soll man mit dem sauberen, trockenen Lappen reinigen.

ХАРАКТЕРИСТИКА КОСИЛКИ

Декоративная косилка - это электроустройство II класса (не требует заземления). Она предназначена исключительно для декоративного кошения травы в местах, не доступных для обычных косилок, напр., вблизи стен зданий, ограды, возле деревьев и кустов, краев тропинок, краев газонов и т.д. Кошение травы проводится посредством вращения пары нейлоновых лесок. Запрещается пользоваться декоративной косилкой в качестве заменителя обычной косилки и для кошения крупных газонов, а также для обрезания кустов, одревенелых растительных побегов и т.д. Устройство разработано с целью пользования исключительно в домохозяйствах, и запрещается пользование ним в профессиональных целях, то есть в профессиональных предприятиях и в случае платных работ. Правильная, безотказная и безопасная работа устройства зависит от его правильной эксплуатации, поэтому:

Перед началом работы с устройством следует подробно ознакомиться с инструкцией и сбросить ее.

Поставщик не отвечает за убытки, возникшие в результате пользования устройством вопреки его предназначению, нарушения правил безопасности и рекомендаций из данной инструкции. Пользование устройством вопреки его предназначению вызывает также потерю гарантийных и поручательских прав потребителя.

ОСНАЩЕНИЕ

Косилка поставляется в комплектном состоянии. Единственным элементом, который следует прикрепить перед первым применением, является щиток от режущей части.

ТЕХНИЧЕСКИЕ ДАННЫЕ

Параметр	Единица измерения	Значение
Номер по каталогу		79463
Номинальное напряжение	[V]	~230
Номинальная частота	[Hz]	50
Номинальная мощность	[W]	550
Макс. скорость вращения (без нагрузки)	[min ⁻¹]	9500
Макс. ширина кошения травы	[mm]	300
Диаметр нейлоновой лески	[mm]	1,4
Длина лески на катушке	[m]	2 - 3
Макс. длина плеча лески	[mm]	100
Мин. длина плеча лески	[mm]	25
Масса	[kg]	3,8
Уровень шума		
- акустическое давление	[dB(A)]	72
- мощность	[dB(A)]	96
Класс изоляции	[m/s ²]	3,8
Уровень колебаний		II
Уровень защиты		IP20

ОБЩИЕ ПРАВИЛА БЕЗОПАСНОСТИ

ВНИМАНИЕ! Детально ознакомиться с указанными инструкциями. Их несоблюдение может стать причиной удара электрическим током, пожара или телесных повреждений. Понятие „электроустройство“, применяемое в инструкциях, касается всех устройств с электроприводом, как проводных, так и беспроводных.

СОБЛЮДАТЬ УКАЗАННЫЕ ИНСТРУКЦИИ

Рабочее место

Необходимо обеспечить надлежащее освещение рабочего места и содержать его в чистоте. Беспорядок и недостаточное освещение могут стать причиной несчастного случая.

Не рекомендуется работа с электроустройствами в местах с высоким риском взрыва, где обнаружены горючие жидкости, газы или испарения. Во время работы электроустройств образуются искры, которые могут вызвать пожар в результате реакции с горючими газами или испарениями.

Детям и посторонним лицам запрещается пребывать на рабочем месте. Недостаточная сосредоточенность может вызвать потерю контроля над устройством.

Электрическая безопасность

Штепсель электроустройства должен совпадать с сетевым гнездом. Запрещается модифицировать штепсель. Запрещается пользоваться адаптерами с целью соединения штепселя с гнездом. Не модифицированный штепсель, совпадающий с гнездом, уменьшает риск поражения электрическим током.

Необходимо избегать контакта с заземленными поверхностями, такими, как трубы, батареи и холодильники. Заземление тела повышает риск удара электрическим током.

Не подвергать электроустройства влиянию атмосферных осадков или влаги. Вода и влага, проникая внутрь электроустройства, повышают риск поломки устройства и телесных повреждений.

Не перегружать провода питания. Не пользоваться проводом питания с целью передвижения, подключения и отключения штепселя от гнезда сети питания. Избегать контакта провода питания с горячими предметами, маслом, острыми краями и подвижными элементами. Повреждение провода питания повышает риск поражения электрическим.

В случае работы вне закрытых помещений следует пользоваться удлинителями, предназначенными для работы вне закрытых помещений. Пользование соответствующими удлинителями уменьшает риск поражения электрическим током.

Личная безопасность

Необходимо приступать к работе в хорошем физическом и психическом состоянии. Внимательно следить за ходом проводимой операции. Не работать усталым, после приема медикаментов или употребления спиртного. Не забывать о том, что потеря концентрации на долю секунды может вызвать серьезные телесные повреждения.

Пользоваться средствами личной безопасности. Обязательно одеть защитные очки. Пользование средствами личной защиты, такими, как противопыльные маски, каски и ушные вкладыши, уменьшает риск серьезных телесных повреждений.

Избегать случайного пуска устройства. Перед подключением устройства к электросети питания убедиться в том, что выключатель находится в позиции «выкл.». Не держать палец на выключателе и не подключать электроустройство к сети питания, если выключатель находится в позиции «вкл.», поскольку это может вызвать серьезные телесные повреждения.

Перед пуском электроустройства необходимо убрать все ключи и другие инструменты, которые использовались во время его регулировки. Ключ, оставшийся на вращательных элементах устройства, может стать причиной серьезных телесных повреждений.

Соблюдать равновесие. Постоянно работать в соответственной позе. Это облегчит контроль над пневматическим устройством в случае непредвиденных происшествий во время работы.

Одеть защитную одежду. Не носить просторную одежду и украшения. Волосы, одежду и перчатки держать вдали от подвижных частей устройства. Просторная одежда, украшения или длинные волосы могут зацепиться за подвижные части устройства.

Пользоваться отсосом пыли или мешками для пыли, если устройство оснащено ними. Позаботиться о том, чтобы правильно подключить их. Использование отсоса пыли уменьшает риск серьезных телесных повреждений.

Пользование электроустройством

Не перегружать электроустройство. Пользоваться устройством, отвечающим данному виду работы. Выбор устройства, соответствующего данному виду работы, обеспечивает повышение производительности и трудовой безопасности.

Запрещается пользоваться электроустройством, если не работает сетевой выключатель. Устройство, которое невозможно контролировать с помощью сетевого выключателя, опасно; следует отдать его в ремонт.

Необходимо отключить штепсель от гнезда сети питания перед регулировкой, заменой аксессуаров или хранением устройства. Благодаря этому удастся избежать случайного пуска электроустройства.

Хранить устройство в месте, недоступном для детей. Не разрешать работать с устройством лицам, не обученным обслуживать его. Электроустройство может быть опасным в руках необученного оператора.

Обеспечить соответствующую консервацию устройства. Проверять, нет ли в нем несоответствий и зазоров в подвижных частях. Проверять, не повредились ли какие-то элементы устройства. Если обнаружены повреждения, то следует устранить их перед пуском электроустройства. Много несчастных случаев вызывает неправильная консервация устройства.

Режущие инструменты должны быть чистыми и отточенными. Благодаря правильной консервации режущие инструменты легче контролировать во время работы.

Пользоваться электроустройствами и аксессуарами согласно вышеуказанным инструкциям. Пользоваться инструментами в соответствии с их назначением, учитывая вид работы и условия на рабочем месте. Пользование инструментами для проведения других операций, чем те, для которых они были разработаны, повышает риск опасных моментов во время работы.

Ремонты

Ремонтировать устройство исключительно в уполномоченных предприятиях, пользующихся только оригинальными запасными частями. Это обеспечивает требуемую трудовую безопасность во время работы с электроустройством.

МОНТАЖ ЭЛЕМЕНТОВ ОСНАЩЕНИЯ

ВНИМАНИЕ! Монтаж оснащения разрешается проводить лишь при условии, что устройство отключено от электросети. Вынуть штепсель провода устройства из гнезда электросети!

Монтаж дополнительной рукоятки (II)

Рукоятку следует закрепить в верхней части корпуса косилки. В зависимости от модели с помощью галки можно регулировать высоту или угол крепления дополнительной рукоятки.

Монтаж щитка от режущей лески

Находящийся в упаковке щиток от режущего механизма необходимо прикрепить к корпусу двигателя таким образом, чтобы он плотно прилегал к корпусу двигателя. С данной целью следует таким образом провести двигатель через отверстие в щитке, чтобы обе части были плотно прижаты к себе.

В случае модели 79463 следует прикрутить щитки шурупами к корпусу двигателя (III).

Перед началом работы необходимо также снять щиток с острия, закрепленного в щитке от режущей лески.

ИНСТРУКЦИИ ПО ПОТРЕБИТЕЛЬСКОЙ БЕЗОПАСНОСТИ.

Декоративная косилка - это электроустройство, которое питается от однофазного переменного тока с напряжением 230V и частотой 50 Hz. Гнездо сети питания косилки следует защитить с помощью дифференциально-токового предохранителя (≤ 30 mA).

В косилке разрешается пользоваться исключительно внешними удлинительными проводами (адаптированными к применению вне закрытых помещений). Как гнездо, так и штепсель удлинительного провода следует защитить от влияния влаги.

Запрещается пользоваться поврежденными, неисправными электрическими удлинителями, проводами, гнездами и штепселями.

Если во время работы косилки повредятся провода питания или удлинительные провода, то следует немедленно отключить устройство от электросети, вынимая штепсель из гнезда электросети. **В это время запрещается прикасаться к поврежденным проводам.**

Если повредится провод питания, то следует заменить его у производителя, в специальном ремонтном предприятии или у квалифицированного специалиста, чтобы избежать опасности.

Не следует допускать возможности повреждения проводов питания и удлинительных проводов. Электропровода не могут находиться особенно вблизи режущей головки косилки, сгибов, острых краев, корней, заборов, дверей и т.д.

Запрещается отключать провода от электросети, дергая за провода.

Запрещается подвергать устройство влиянию влаги. Запрещается пользоваться косилкой во время атмосферных осадков. Запрещается пользоваться ней во влажном и мокром окружении.

Перед использованием устройством рекомендуется попросить продавца или специалиста продемонстрировать, как безопасно и эффективно пользоваться устройством.

Запрещается пользоваться устройством детям и несовершеннолетним.

Запрещается одалживать или давать устройство в аренду третьим лицам без предоставления им данной инструкции по обслуживанию. Следует убедиться в том, что каждый человек, пользующийся устройством, детально ознакомился с инструкцией по обслуживанию и усвоил ее содержание.

Запрещается пользоваться устройством после употребления спиртных напитков, наркотиков и медикаментов.

Устройством могут пользоваться исключительно здоровые и отдохнувшие люди, у которых хорошее физическое и психическое состояние.

Запрещается любое модифицирование устройства. Запрещается пользоваться в головке косилки металлическими лесками или резами вместо нейлоновых лесок.

Запрещается пользоваться косилкой в непосредственной близости посторонних лиц, детей и животных. Рекомендуется соблюдать расстояние минимум 15 м от места работы с косилкой.

Запрещается пользоваться косилкой без закрепленных и не поврежденных щитков.

Обязательно начинать работу в рабочей одежде, перчатках, плотной обуви и защитных очках, защищающих от механической опасности.

Во время работы следует пользоваться индивидуальными средствами защиты слуха.

Запрещается пользоваться косилкой в условиях ограниченной видимости и в темноте.

Запрещается включать косилку, если руки и ноги оператора находятся в непосредственной близости от режущей головки устройства.

Во время перерывов в работе или после ее завершения обязательно отключить устройство от электросети. Запрещается оставлять устройство без присмотра взрослых.

Если во время работы косилка ведет себя подозрительно (повышенная вибрация, шум, запах и т.д.), то следует немедленно отключить косилку от электросети и передать ее в ремонтное предприятие.

После замены режущей лески перед очередным применением косилки следует убедиться в том, что режущая головка находится в обычной рабочей позиции.

Если режущая головка повредится во время работы, то следует отключить косилку от электросети и передать ее в ремонтное предприятие.

Следует регулярно проводить консервацию устройства и содержать его в чистоте.

Во время ремонта и консервации следует пользоваться исключительно оригинальными запасными частями.

Вентиляционные отверстия двигателя должны постоянно быть проводимыми и чистыми.

Длина плеча нейлоновой режущей лески не может превышать 10 см.

Следует пользоваться исключительно оригинальной леской диаметром в 1,4 мм и оригинальной катушкой.

Разрешается пользоваться исключительно запасными частями и оснащением, поставленным или рекомендованным производителем.

Внимание! После остановки двигателя режущие элементы продолжают вращаться еще немного времени.

ПОДГОТОВКА К РАБОТЕ

Перед началом работы необходимо проверить, не повредился ли корпус, провод со штепселем и внешние удлинительные провода. Если обнаружены любые повреждения, то запрещается дальнейшая работа с устройством!

Внимание! Все работы, связанные с заменой рабочих инструментов, установкой щитков и направляющих, регулировкой и т.д., следует проводить с отключенной сетью питания устройства, поэтому перед началом таких работ: **Вынуть штепсель провода устройства из гнезда электросети!**

Перед каждым применением устройства следует старательно проверить, прочно ли прикреплены механические щитки и, если требуется, зафиксировать все болты и шурупы. Запрещается начинать работу без крепления щитков.

Регулировка длины режущей лески

Следует регулярно, перед каждым применением косилки, проверять, не повредилась ли режущая леска. Длина новой лески на катушке - 2 - 3 м. Каждое режущее плечо лески не должно превышать длины 10 см и не должно быть короче 2,5 см. Чтобы удлинить длину плечей лески, следует:

Отключить косилку от электросети (вынуть штепсель из гнезда электросети).

Повернуть косилку режущим элементом вверх.

С обеих сторон нажать на зажимы блокировки и вынуть блокировку (IV).

Вращать катушкой с целью получения соответственной длины плечей лески.

Установить блокировку.

Замена режущей лески

Отключить косилку от электросети (вынуть штепсель из сетевого гнезда).

Приготовить новую катушку с леской.

Нажать с обеих сторон на зажимы блокировки и вынуть блокировку катушки и пружину (IV).

Вынуть катушку. Очистить гнездо катушки, пружину и катушку от остатков травы и грунта.

Надеть пружину, а затем катушку на режущую головку. Выходящие из катушки концы лески следует пропустить через отверстия в режущей головке (V).

Вставить блокировку катушки.

Отрегулировать длину плечей лески.

Убедиться в том, что леска закреплена надлежащим образом. Если появились проблемы - повторить всю процедуру.

Настройка длины косилки (VI)

В случае модели 79463 с целью изменения длины корпуса необходимо открутить гайку, находящуюся на корпусе, выбрать требуемую длину и закрутить гайку.

Настройка положения режущей головки и рукоятки

В случае модели 79463 есть возможность настройки угла режущей головки. С данной целью следует нажать на рычаг, находящийся в корпусе режущей головки, и выбрать одну из трех позиций.

С целью настройки положения рукоятки следует нажать на кнопку, находящуюся ниже рукоятки, и развернуть рукоятку на 180 градусов.

Удлинительные провода (удлинители)

Удлинительные провода (удлинители) должны быть адаптированными к работе вне закрытых помещений.

Кроме этого, провода удлинителя должны отвечать следующим требованиям:

Провод длиной менее 25 м - площадь поперечного сечения провода не менее 1,0 мм²,

Провод длиной более 25 м - площадь поперечного сечения провода не менее 1,5 мм².

Подключение косилки к электросети.

Перед применением косилки следует убедиться в том, что параметры электросети отвечают данным, указанным на номинальной табличке устройства. Потом путем осмотра следует проверить, в хорошем ли техническом состоянии находится провод удлинителя, гнезда и штепсели удлинителя косилки. Если обнаружены повреждения, то запрещается продолжать работу.

Вынуть штепсель удлинителя из гнезда электросети.

Подвесить провод удлинителя на ручке рукоятке косилки.

Вставить штепсель косилки в гнездо удлинителя.

Вставить штепсель удлинителя в гнездо электросети.

С целью остановки косилки следует пустить выключатель.

Пользование косилкой

Во время работы следует держать косилку таким образом, чтобы режущая леска постоянно двигалась в плоскости, параллельной поверхности газона.

С целью достижения максимальной эффективности кошения следует установить максимальную длину режущей лески. Для этого следует завести косилку и подождать, пока двигатель не наберет максимальные обороты, а затем осторожно ударить болтом крепления катушки с леской в пол. Благодаря этому леска размотается, а нож в щитке перережет ее в нужном месте.

Запрещается ставить косилку болтом крепления на пол. Это вызывает использование всего запаса лески на катушке.

В случае, если леска не разматывается по какому-то поводу, следует выключить двигатель косилки, вынуть провод из сетевого гнезда и размотать леску вручную. Необходимо размотать леску каждый раз, когда слышно, что двигатель набирает обороты выше, чем во время нормальной работы.

Во время работы рекомендуется вести косилку справа налево. В свою очередь необходимо избегать кошения слева направо. Благодаря этому в оператора не будут попадать выбрасываемые во время кошения остатки травы.

Следует избегать кошения деревьев и кустов. Вследствие работы с косилкой может повредиться кора. Удары леской в камень, кирпич, чтены или прочие сродные поверхности могут привести к быстрому износу лески.

КОНСЕРВАЦИЯ И ОСМОТРЫ

ВНИМАНИЕ! Перед началом настройки, технического обслуживания или консервации следует вынуть штепсель устройства из гнезда электросети. После завершения работы следует проверить техническое состояние электроустройства путем внешнего осмотра и оценки: корпуса и рукоятки, электропровода со штепселем и отгибкой, работы электрического выключателя, проходимости вентиляционных щелей, искрения щеток, уровня шума при работе подшипников и передачи, запуска и равномерности работы. В течение гарантийного периода потребитель не может проводить дополнительного монтажа электроустройств и проводить замену любых частей и составных, поскольку это вызывает потерю гарантийных прав. Все перебои, обнаруженные во время осмотра или работы, являются сигналом для проведения ремонта в сервисном пункте. После завершения работы корпус, вентиляционные щели, переключатели, дополнительную рукоятку и щитки следует очистить, напр., струей воздуха (давление не более 0,3 МПа), кистью или сухой тряпочкой без применения химических средств и моющих жидкостей. Устройство и зажимы очистить сухой чистой тряпкой.

ХАРАКТЕРИСТИКА КОСАРКИ

Декоративна косарка - це електропристрій II класу (не вимагає заземлення). Вона призначена виключно до декоративного підкошування трави у місцях, які не доступні для звичайних косарок, напр., поблизу стін будинків, загород, навколо дерев та кущів, країв стежок, країв газонів і т.д. Косіння проводиться за допомогою обертання пари нейлонових жилки. Забороняється користуватися косаркою замість косарки для трави, до косіння значних поверхонь газонів, а також до обрізання кущів, здерев'янілих рослинних пагонів і т.д. Проект приладу розроблено до вжитку виключно в домашніх господарствах, забороняється його професійне використання, тобто в фірмах та у випадку платних робіт. Правильна, безвідмовна та безпечна праця пристрою залежить від його відповідної експлуатації, тому:

Перед початком роботи з пристроєм слід детально ознайомитися з інструкцією та зберегти її.

Постачальник не відповідає за пошкодження та матеріальні втрати, нанесені внаслідок користування пристроєм всупереч його призначенню, порушення рекомендацій з даної інструкції та правил безпеки. Користування пристроєм всупереч його призначенню викликає також втрату гарантійних прав та прав до поруки користувача.

ОСНАЩЕННЯ

Декоративна косарка поставляється у комплектному стані. Єдиний елемент, який слід замонтувати перед першим використанням, це щиток від ріжучої частини.

ТЕХНІЧНІ ДАНІ

Параметр	Одиниця виміру	Значення
Номер за каталогом		79463
Номінальна напруга	[V]	~230
Номінальна частота	[Hz]	50
Номінальна потужність	[W]	550
Макс. швидкість обертання (без навантаження)	[min ⁻¹]	9500
Макс. ширина косіння трави	[mm]	300
Діаметр нейлонової жилки	[mm]	1,4
Довжина жилки на котушці	[m]	2 - 3
Макс. довжина плеча жилки	[mm]	100
Мін. довжина плеча жилки	[mm]	25
Маса	[kg]	3,8
Рівень шуму		
- акустичний тиск	[dB(A)]	72
- потужність	[dB(A)]	96
Клас ізоляції	[m/s ²]	3,8
Рівень коливань		II
Рівень захисту		IP20

ЗАГАЛЬНІ ПРАВИЛА БЕЗПЕКИ

УВАГА! Необхідно детально ознайомитися з усіма інструкціями. Недотримання їх може стати причиною удару електричним струмом, пожежі або тілесних пошкоджень. Термін „електропристрій”, який вживається в інструкціях, стосується усіх пристроїв з електроприводом, як провідних, так і безпровідних.

ДОТРИМУВАТИСЯ ВКАЗАНИХ ІНСТРУКЦІЙ

Робоче місце

Робоче місце повинно бути чистим та добре освітленим. Безладдя та недостатнє освітлення можуть стати причинами нещасливих випадків.

Не слід працювати з електропристроями в середовищі з підвищеним ризиком вибуху, у якому викрито пальні рідини, гази або випари. Під час роботи пристроїв утворюються іскри, які можуть викликати пожежу внаслідок реакції з пальними газами або випарами.

Дітям та стороннім особам забороняється перебувати на робочому місці. Втрата зосередження може викликати втрату контролю над пристроєм.

Електрична безпека

Штепсель електропроводу повинен пасувати до гнізда мережі. Забороняється модифікувати штепсель. Забороняється використовувати будь-які адаптери з метою з'єднання штепселя з гніздом. Не модифікований штепсель, що пасує до гнізда, зменшує ризик удару електричним струмом.

Слід уникати контакту з заземленими поверхнями, такими, як труби, батареї та холодильники. Заземлення тіла підвищує ризик удару електричним струмом.

Не слід вставляти пневматичні пристрої на контакт з атмосферними опадами та вологою. Після проникнення всередину електропристрою вода та волога підвищує ризик удару електричним струмом.

Не перевантажуйте провід живлення. Не користуватися проводом живлення з метою перенесення, під'єднання та від'єднання штепселя від гнізда мережі. Уникати контакту проводу живлення з теплими предметами, маслом, гострими краями та рухомими елементами. Пошкодження проводу живлення підвищує ризик удару електричним струмом.

У випадку роботи поза закритими приміщеннями слід користуватися здовжувачами, пристосованими до роботи поза закритими приміщеннями. Користування відповідними здовжувачами зменшує ризик удару електричним струмом.

Особиста безпека

Слід починати роботу, будучи у доброму фізичному та психічному стані. Необхідно уважно слідкувати за виконуваною операцією. Не слід працювати втомленим, після прийому медикаментів та вживання алкогольних напоїв. Не забувайте про те, що навіть секундна неуважність може привести до поважних тілесних пошкоджень.

Слід користуватися засобами особистої безпеки. Обов'язково одягти захисні окуляри. Користування засобами особистої безпеки, такими, як протипилові маски, захисне взуття, каски та вушні вклади зменшує ризик поважних тілесних пошкоджень.

Слід уникати випадкового пуску пристрою. Необхідно переконатися у тому, що вимикач знаходиться у позиції "викл.", перед ввімкненням пристрою у електромережу. Не слід тримати палець на вимикачі або під'єднувати електропристрій, якщо вимикач знаходиться у позиції "вкл.", оскільки це може викликати поважні тілесні пошкодження.

Перед пуском електропристрою необхідно усунути всі ключі та інструменти, які використовувалися під час його регулювання. Ключ, що залишився на обертальних елементах пристрою, може стати причиною поважних тілесних пошкоджень.

Необхідно утримувати рівновагу. Постійно працювати у відповідній позі. Завдяки цьому полегшиться контроль над електропристроєм у випадку несподіваних ситуацій під час роботи.

Слід користуватися захисним одягом. Не носити просторний одяг та прикраси. Волосся, одяг та рукавиці слід тримати здалека від рухомих частин електропристрою. Просторний одяг, волосся або прикраси можуть зачепитися або бути втягнутими рухомими частинами пристрою.

Слід користуватися відводом пилу або мішками для пилу, якщо пристрій оснащений ними. Подбайте про те, щоб правильно під'єднати їх. Користування відводом пилу зменшує ризик поважних тілесних пошкоджень.

Користування електропристроєм

Не перевантажуйте електропристрій. Слід користуватися інструментами, що відповідають даному виду роботи. Відповідний добір інструменту до даної роботи гарантує підвищення продуктивності та трудової безпеки.

Забороняється користуватися електропристроєм, якщо не працює його вимикач мережі. Пристрій, який неможливо контролювати за допомогою вимикача мережі, небезпечний; слід віддати його у ремонт.

Слід вийняти штепсель з гнізда мережі перед регулюванням, заміною аксесуарів та переходуванням пристрою. Завдяки цьому Ви уникнете випадкового пуску електропристрою.

Пристрої слід переховувати у місці, недоступному для дітей. Забороняється працювати з пристроєм особам, які не навчені обслуговувати його. Електропристрій в руках не навченого оператора може стати небезпечним.

Забезпечити відповідну консервацію пристрою. Перевіряти пристрій з точки зору невірних з'єднань та зазорів у рухомих частинах. Перевіряти, чи не пошкоджений будь-який елемент пристрою. Якщо викрито поломки, то слід усунути їх перед початком роботи з електропристроєм. Багато нещасливих випадків викликано внаслідок неправильної консервації пристрою.

Ріжучі інструменти слід переховувати чистими та наточеними. Правильна консервація ріжучих інструментів полегшує контроль над ними під час роботи.

Користуватися електропристроями та аксесуарами згідно з вказаними вище інструкціями. Користуватися пристроями та інструментами згідно з їх призначенням та враховувати умови на робочому місці. Використовування пристроїв та інструментів всупереч їх призначенню підвищує ризик небезпечних ситуацій.

Ремонти

Слід проводити ремонти пристрою виключно в уповноважених закладах, що користуються лише оригінальними запчастинами. Це гарантує відповідний рівень безпеки під час роботи з електропристроєм.

МОНТАЖ ЕЛЕМЕНТІВ ОСНАЩЕННЯ

УВАГА! Монтаж оснащення дозволяється проводити лише за умови, що пристрій від'єднаний від мережі живлення. Вийняти штепсель провода пристрою з гнізда електромережі!

Монтаж додаткової рукоятки (II)

Необхідно замонтувати рукоятку у верхній частині корпусу косарки. Залежно від моделі за допомогою галки можна регулювати висоту або кут кріплення додаткової рукоятки.

Монтаж щитка від ріжучої жилки

Щиток від ріжучого механізму, що знаходиться в упаковці, слід таким чином прикріпити до корпусу двигуна, щоб тісно прилягав до нього. З цієї метою потрібно таким чином провести двигун через отвір у щитку, щоб обидві частини тісно прилягали до себе.

У випадку моделі 79463 слід прикрутити щитки шурупами до корпусу двигуна. (III)

Перед початком роботи слід також зняти щиток з вістря, закріпленого у щитку від ріжучої жилки.

ІНСТРУКЦІЇ З БЕЗПЕКИ КОРИСТУВАННЯ

Косарка - це електропристрій з живленням однофазним змінним струмом з напругою 230V і частотою 50 Hz. Гніздо мережі живлення косарки повинно бути оснащеним диференціальним запобіжником струму (≤ 30 mA).

Дозволяється користуватися виключно зовнішніми здовжувальними проводами (приспособленими до роботи поза закритими приміщеннями). Як гніздо, так і штепсель здовжувального провода, слід бергти від впливу вологи.

Забороняється користуватися пошкодженими, несправними електричними здовжувачами, проводами, гніздами та штепселями.

Якщо під час роботи косарки пошкодяться проводи живлення або здовжувач, то слід негайно від'єднати їх, виймаючи штепсель з гнізда електромережі. **У цей час забороняється торкатися до пошкоджених проводів.**

Якщо пошкодиться провід живлення, то слід замінити його у виробника, в спеціальному ремонтному закладі або у кваліфікованого спеціаліста, щоб уникнути небезпеки.

Не слід допускати можливості пошкодження проводів живлення та здовжувачів. Не слід розміщувати електропроводи особливо поблизу ріжучої головки косарки, загинів, гострих країв, коріння, плотів, дверей і т.д.

Забороняється тягнути за електропроводи з метою від'єднання їх від електромережі.

Забороняється виставляти пристрій на вплив вологи. Не користуватися косаркою під час атмосферних опадів. Не користуватися нею у мокром та вологому оточенні.

Перед користуванням приладом рекомендується попросити продавця або спеціаліста продемонструвати, яким чином безпечно та ефективно користуватися пристроєм.

Забороняється користуватися пристроєм дітям та неповнолітнім.

Забороняється позичати або арендувати пристрій третім особам, якщо вони не отримають даної інструкції з обслуговування. Слід переконаватися у тому, що кожна особа, що користується пристроєм, детально ознайомилася з інструкцією з обслуговування та зрозуміла її зміст.

Забороняється користуватися пристроєм під впливом алкогольних напоїв, наркотиків та медикаментів.

Косаркою можуть користуватися лише здорові особи, у яких нормальний фізичний та психічний стан.

Забороняється будь-яким чином модифікувати косарку. Забороняється користуватися у головці косарки металевими жилками або різцями замість нейлонових жилко.

Забороняється користуватися косаркою безпосередньо поблизу сторонніх осіб, дітей та тварин. Рекомендується дотримуватися відстані мінімум метрів від місця користування косаркою.

Забороняється користуватися косаркою без міцно прикріплених та не пошкоджених щитків.

Обов'язково розпочинати роботу у робочому одязі, рукавицях, закритому взутті та захисних окулярах, що охороняють від механічних загроз.

Під час роботи слід користуватися засобами індивідуальної охорони слуху.

Забороняється користуватися косаркою в умовах недостатньої видимості та в темноті.

Забороняється пуск косарки, якщо руки та ноги оператора знаходяться безпосередньо близько від ріжучої головки пристрою.

Під час перерви у роботі або після завершення роботи обов'язково вимкнути пристрій з електромережі. Забороняється лишати пристрій без нагляду дорослих.

Якщо під час роботи косарка поводить себе підозріло (підвищена вібрація, галас, запах і т.д.), то слід негайно вимкнути косарку з електромережі та передати її у ремонтний заклад.

Після заміни ріжучої жилки перед черговим пуском косарки слід переконаватися у тому, що ріжуча головка знаходиться у звичайній робочій позиції.

Якщо ріжуча головка пошкодиться під час роботи, то слід вимкнути косарку з електромережі та передати її у ремонтний заклад.

Слід регулярно проводити консервацію та утримувати пристрій у чистоті.
 Під час ремонтів та консервації слід користуватися виключно оригінальними запасними частинами.
 Вентиляційні отвори у двигуні постійно повинні бути прохідними та чистими.
 Довжина плеча нейлонової ріжучої жилки не може перевищувати 10 см.
 Слід користуватися виключно оригінальною жилкою з діаметром 1,4 mm та оригінальною катушкою для жилки.
 Дозволяється користуватися виключно запчастинами та оснащенням, рекомендованим виробником або отриманим від нього. Увага! Після затримки двигуна ріжучі елементи продовжують обертатися ще деякий час.

ПІДГОТОВКА ДО РОБОТИ

Перед початком роботи слід перевірити, чи не пошкодився корпус та зеднувальний провід зі штепселем, а також зовнішні здовжувальні проводи. Якщо вирито пошкодження, то забороняється продовжувати роботу!

Увага! Всі роботи, зв'язані з заміною робочих інструментів, монтажем щитків та напавляючих, регулюванням і т.д., слід проводити за умови, що пристрій від'єднаний від мережі живлення, тому перед початком таких робіт потрібно: **Вийняти штепсель провода з гнізда електромережі!**

Перед кожним використанням пристрою слід старанно перевірити, чи міцно прикріплені механічні щитки, та, якщо це потрібно, зафіксувати відповідні болти та шурупи. Забороняється розпочинати роботу без прикріплених щитків.

Регулювання довжини ріжучої жилки

Слід регулярно, перед кожним використанням косарки, перевірити, чи ріжуча жилка не пошкодилась. Довжина нової жилки на катушці - 2 - 3 м. Кожне ріжуче плече жилки не повинно перевищувати довжину 10 см та не повинно бути коротше, ніж 2,5 см. З метою видовження довжини плечей жилки слід:
 Вимкнути косарку з електромережі (вийняти штепсель з гнізда мережі).
 Обернути косарку ріжучим елементом догори.
 З двох сторін натиснути на затиски блокади та вийняти блокаду (IV).
 Обертати катушку (VII), поки не досягнеться потрібна довжина плечей жилки.
 Вставити блокаду.

Заміна ріжучої жилки

Вимкнути косарку з електромережі (вийняти штепсель з гнізда мережі).
 Приготувати нову катушку з жилкою.
 Натиснути з двох сторін на затиски блокування та вийняти блок катушки і пружину (IV).
 Вийняти катушку. Очистити гніздо катушки, пружину та саму катушку від залишків трави та ґрунту.
 Надягнути пружину, а потім катушку на ріжучу головку. Кінці жилок, що виходять з катушки, пропустити через отвори у ріжучій головці (V).
 Вставити блок катушки.
 Відрегулювати довжину плечей жилки.
 Переконайтеся у тому, що жилка закріплена правильно. У випадку проблем повторити всю процедуру.

Настроювання довжини косарки (VI)

У випадку моделі 79463 довжину корпусу слід змінити, відкрутивши гайку, що знаходиться на корпусі, вибравши довжину та закрутивши гайку.

Настроювання положення ріжучої головки та рукоятки (VII)

У випадку моделі 79463 є можливість настроювання кута ріжучої головки. З цією метою слід натиснути на важіль, що знаходиться у корпусі ріжучої головки, та вибрати одну з трьох позицій.
 З метою настроювання положення рукоятки слід натиснути на кнопку, що знаходиться нижче рукоятки, та обернути рукоятку на 180 градусів.

Здовжувальні проводи (здовжувачі)

Здовжувальні проводи (здовжувачі) повинні бути пристосовані до вжитку поза закритими приміщеннями.
 Крім того, проводи здовжувачів повинні відповідати наступним вимогам:
 Провід з довжиною менше 25 м - поверхня поперечного перерізу провода не менш, ніж 1,0 mm².
 Провід з довжиною більше 25 м - поверхня поперечного перерізу провода не менш, ніж 1,5 mm².

Під'єднання косарки до електромережі

Перед використанням косарки слід переконаватися у тому, чи параметри електромережі відповідають даним, розміщеним на номінальній табличці пристрою. Потім слід перевірити шляхом огляду, чи провід здовжувача, гнізда та штепселя косарки знаходяться у хорошому технічному стані. Якщо викрито пошкодження, то забороняється продовжувати роботу.

Вийняти штепсель здовжувача з гнізда електромережі.
Підвісити провід здовжувача на ручці рукоятки косарки.
Вставити штепсель косарки у гніздо здовжувача.
Втсавити штепсель здовжувача у гніздо електромережі.

Для того, щоб затримати косилку, слід пустити вимикач.

Користування косилкою

Під час роботи слід тримати косилку таким чином, щоб ріжуча жилка постійно рухалась у площині: паралельній поверхні газона.

З метою забезпечення максимальної ефективності косіння слід встановити максимальну довжину ріжучої жилки. Для цього слід завести косилку та почекати, поки двигун не набере максимальні оберти, після чого обережно вдарити болтом кріплення катушки об підлогу. Завдяки цьому жилка розмотається, а ніж, що знаходиться у щитку від жилки, переріже її у відповідному місці.

Заборонено ставити косилку болтом кріплення на підлогу. Внаслідок цього спрацюється весь запас жилки на катушці.

Якщо жилка з будь-якої причини не розмотується сама, слід вимкнути двигун косилки, вийняти провід з гнізда електромережі та розмотати жилку вручну.

Необхідно розмотати жилку кожен раз, коли чути, що двигун набирає вищі оберти, ніж під час нормальної роботи.

Під час роботи рекомендується вести косилку справа наліво та в свою чергу уникати косіння зліва направо. Завдяки цьому в оператора не потраплять рештки скошеної трави, що викидаються під час роботи.

Слід уникати косіння дерев та кущів. Внаслідок роботи косилкою поблизу дерев може пошкодитись кора. Удари жилкою об каміння, цеглу, стіни та схожі поверхні викликають швидке спрацювання жилки.

КОНСЕРВАЦІЯ ТА ОГЛЯД

УВАГА! Перед початком регулювання, технічного обслуговування або консервації слід вийняти штепсель приладу з гнізда електромережі. Після завершення роботи слід перевірити технічний стан електроприладу шляхом зовнішнього огляду та оцінки: корпусу та рукоятки, електропровода з штепселем і відгинкою, роботи електричного вимикача, прохідності вентиляційних щілин, іскрення щіток, рівня шуму при роботі підшипників та передачі, запуску та рівномірності роботи. Протягом гарантійного періоду користувач не може проводити додатковий монтаж електроприладів або заміну будь-яких елементів та частин, оскільки це викликає втрату гарантійних прав. Всілякі перебої, викриті під час огляду або роботи, є сигналом до проведення ремонту у сервісному пункті. Після завершення роботи корпус, вентиляційні щілини, перемикачі, додаткову рукоятку та щитки слід прочистити, напр., струменем повітря (тиск не більше 0,3 МПа), пензлем або сухою шматкою без застосування хімічних речовин та миючих рідин. Прилад та затиски прочистити сухою чистою шматкою.

TRIMERIO CHARAKTERISTIKA

Trimeris - tai elektrinis II klasės gaminy (nereikalauja žeminimo). Jo paskirtis - išskirtinai dekoratyvinis vejų pjovimas vietose neprieinamose konvencionalioms vejų pjovėms, pvz. prie pastatų sienų, aptvėrimų, medžių ir krūmų, takų ir vejų pakraščiu ir pan. Žolę kerta pora dideliu greičiu rotojančių nailoninio valo atkarpu. Neleistinas yra trimerio, kaip normalios vejų pjovės pakaitalo vartojimas didesnio paviršiaus ploto (virš 2 m²) vejų, o taip pat krūmų, sumedėjusių atžalų ir pan. pjovimui. Šis sodo priežiūros įrankis yra suprojektuotas išimtinai namų ūkio poreikiams ir negali būti vartojamas profesionaliai, t.y. darbotvietėse bei uždarbiavimo tikslu. Taisyklingas, patikimas ir saugus įrankio darbas priklauso nuo eksploataavimo sąlygų, todėl:

Prieš pradėdant vartoti įrankį būtina perskaityti visą instrukciją ir ją išsaugoti.

Už žalos ir sužeidimus kilusius dėl įrankio vartojimo ne pagal jo paskirtį, dėl darbo saugos taisyklių bei šios instrukcijos nurodymų nesilaikymo, tiekėjas neneša atsakomybės. Įrankio vartojimo ne pagal paskirtį atveju, vartotojas praranda garantijos bei laidavimo teises.

TECHNINĖ ĮRANGA

Trimeris yra pristatomas sukomplektuotoje būklėje. Vienintele dalim, kurią reikia įmontuoti prieš pirmą vartojimą yra pjauniančios galūnės skydas.

TECHNINIAI DUOMENYS

Parametras	Mato vienetas	Vertė
Katalogo numeris		79463
Nominali įtampa	[V]	~230
Nominalus dažnis	[Hz]	50
Nominali galia	[W]	550
Maksimalūs apsisukimai (be apkrovos)	[min ⁻¹]	9500
Maksimalus vejos pjovimo plotis	[mm]	300
Nailoninio valo diametras	[mm]	1,4
Valo ilgis špūlėje	[m]	2 - 3
Maksimalus valo peties ilgis	[mm]	100
Minimalus valo peties ilgis	[mm]	25
Masė	[kg]	3,8
Triukšmo lygis		
- akustiškas slėgis	[dB(A)]	72
- galia	[dB(A)]	96
Izoliacijos klasė	[m/s ²]	3,8
Virpėjimų lygis		II
Apsaugos laipsnis		IP20

BENDROS SAUGOS SĄLYGOS

DĖMESIO! Būtina perskaityti visas žemiau aprašytas instrukcijas. Jų nesilaikymas gali būti elektros smūgio, gaisro arba kūno sužalojimo priežastis. Vartojama instrukcijoje „elektrinio įrankio“ sąvoka yra taikoma visiems elektra varomiems įrenginiams, maitinamiems elektros laidų pagalba, o taip pat bevieliniu būdu.

LAIKYKITĖS ŽEMIAU IŠDĖSTYTŲ INSTRUKCIJŲ

Darbo vieta

Darbo vieta turi būti gerai apšviesta ir laikoma švarioje būklėje. Tinkama ir silpnas apšvietimas gali būti nelaimingų įvykių priežastis.

Nevartoti elektrinių įrankių padidintos sprogimo rizikos aplinkoje, kurioje yra liepsnieji skysčiai, dujos bei garai. Elektriniai įrankiai kibirkščiuoja, o tai, sąlytyje su liepsniaisiais skysčiais arba dujomis, gali sukelti gaisrą.

Į darbo aplinką negalima prileisti vaikų bei pašalinių asmenų. Išsiblašymo pasekmėje galima prarasti įrankio kontrolę.

Elektrinė apsauga

Elektrinio įrankio kištukas turi tiktis prie elektros tinklo rozetės. Kištuko negalima modifikuoti. Taip pat negalima vartoti jokių adaptavimo elementų, kurių pagalba galima būtų kištuką sujungti su elektros tinklo rozete.

Nemodifikuotas kištukas, deramai sutaikytas su originalia rozete, sumažina elektros smūgio riziką. Reikia vengti kontakto su įžemintų įrenginių, tokių kaip vamzdžiai, šildytuvai bei šaldytuvai, paviršiais. Kūno įžeminimas didina elektros smūgio riziką.

Elektrinius įrankius būtina saugoti nuo atmosferinių kritulių bei drėgmės poveikio. Vandens ir drėgmės įsiskverbimo į elektros įrankio vidų atveju, didėja elektros smūgio rizika.

Maitinimo kabelio negalima perkrauti. Negalima nešti įrankio, laikant jį už maitinimo kabelio, o įjungiant ir išjungiant kištuką iš elektros tinklo rozetės, negalima traukti už laido. Vengti maitinimo kabelio kontakto su šilumos šaltiniais, tepalais, aštriomis briaunomis ir judamais elementais. Maitinimo kabelio sužalojimas didina elektros smūgio riziką.

Atliekant darbą uždarytų patalpų išorėje, būtina vartoti ilgutintuvus atitinkamai pritaikytus darbui lauko sąlygomis. Tinkamo ilgutintuvo vartojimas sumažina elektros smūgio riziką.

Asmeniškąs saugumas

Imkis darbo būdamas geroje fizinėje ir psichinėje būklėje. Sukaupk dėmesį į tai, ką darai. Nedirbk būdamas nuvargęs arba vaistų arba alkoholio poveikio įtakoje. Net momentinis dėmesio išblaškymas darbo metu, gali būti rimtų kūno sužalojimų priežastim.

Vartok asmeniškos apsaugos priemones. Visada užsidėk apsauginius akinius. Tokių asmeniškos apsaugos priemonių vartojimas, kaip dulkių kaukės, apsauginė avalynė, šalmai ir klausos apsaugos ausinės, sumažina rimtų kūno sužalojimų pavojų.

Venk atsitiktinio įrankio įjungimo. Prieš prijungdamas įrankį prie elektros energijos tinklo, įsitinkink, ar jungiklis yra „išjungimo“ pozicijoje. Įrankio laikymas su pirštu ant jungiklio arba pneumatinio įrankio jungimas, kai jungiklis yra „įjungtoje“ pozicijoje gali sukelti rimtus kūno sužalojimus.

Prieš įjungiant pneumatinį įrankį pašalink visus veržliarakčius ir kitus įrankius vartotus jam sureguliuoti. Veržliaraktis paliktas ant rotuojančių įrankio elementų, gali sukelti rimtus kūno sužalojimus.

Dirbdamas, visą laiką išlaikyk pusiausvyrą ir stabilią padėtį. Tai leis lengviau valdyti pneumatinį įrankį, visokių netikėtumų darbo metu atvejais.

Dėvėk apsauginę aprangą. Nenešiotk laisvų drabužių ir juvelyrinių dirbinių. Plaukai, drabužiai ir pirštinės turi būti pakankamai toli nuo judamų elektrinio įrankio dalių. Laisvi drabužiai, juvelyriniai dirbiniai arba ilgi plaukai gali įsivelti į judamas įrankio dalis.

Vartok dulkių siurbimo priemones arba dulkių kaupimo rezervuarus, jeigu įrankis yra jais aprūpintas. Pasirūpink, kad jie būtų taisyklingai prijungti. Vartojant dulkių siurbimo priemones, mažėja sunkių kūno sužalojimo pavojus.

Elektrinio įrankio vartojimas

Neperkrauk elektrinio įrankio. Ketinamą darbą atlik jam tinkamu įrankiu. Taisyklingas įrankio parinkimas atliekamam darbu užtikrins produktyvesnį ir saugesnį jo atlikimą.

Nevartok elektrinio įrankio, jeigu jo tinklo jungiklis neveikia. Įrankis, kurio negalima valdyti tinklo jungikliu yra pavojingas vartoti ir reikia jį atiduoti į taisyklą.

Prieš įrankį reguliuojant ar keičiant jo aksesuarus, o taip pat prieš jį sandėliuojant, ištrauk kištuką iš elektros tinklo rozetės. Tai leis išvengti atsitiktinio elektrinio įrankio įjungimo.

Įrankį laikyk vaikams neprieinamoje vietoje. Neleisk įrankio vartoti asmenims neapmokytiems jo aptarnavime. Elektrinis įrankis neapmokyto personalo rankose gali būti pavojingas.

Užtikrink tinkamą įrankio konservavimą. Tikrink judamųjų dalių tarpus bei paskirų elementų tarpusavį suderinimą. Tikrink visus įrankio elementus, ar kuris nors iš jų nėra sužalotas. Defektų atsiradimo atveju, prieš pneumatinį įrankį vartojant, reikia juos pašalinti. Daugelio nelaimingų įvykių priežastim yra netinkamai atliktas įrankio konservavimas.

Pjovimo įrankius reikia laikyti švarioje būklėje ir tinkamai išaštrintus. Tinkamai konservuotus pjovimo įrankius, darbo metu yra lengviau kontroliuoti.

Elektrinius įrankius ir aksesuarus vartok vadovaudamasis aukščiau išdėstytomis instrukcijomis. Įrankius taikyk pagal paskirtį, atsižvelgdamas į darbo pobūdį ir jo atlikimo sąlygas. Įrankių vartojimas kitokiam darbu negu jie yra suprojektuoti, didina pavojingų situacijų kilimo riziką.

Taisymai

Taisyk įrankį vien tik įteisintose tokiems taisyms taisyklose, kuriose yra vartojamos tiktai originalios keičiamosios dalys. Tai tinkamai užtikrins saugų elektrinio įrankio darbą.

TECHNINĖS ĮRANGOS DALIŲ SUMONTAVIAS

DĖMESIO! Techninę įrangą galima montuoti tik atjungus maitinimo įtampą (ištrauk laido kištuką iš elektros tinklo rozetės!).

Papildomo laikiklio montavimas (II)

Laikiklį reikia sumontuoti viršutinėje trimerio korpuso dalyje. Priklausomai nuo modelio, rankenėlės pagalba galima sureguliuoti atitinkamą papildomo laikiklio sumontavimo aukštį arba kampą.

Pjovimo valo gaubto montavimas

Sumontuoti iš pakuotės išimta pjovimo galvutės skydą prie variklio korpuso tokiu būdu, kad tinkamai prie jo priglustų. Tuo tikslu variklio korpusą reikia perkisti per skydo angą taip, kad abu elementai glaudžiai su savim sutaptų.

Modelio 79463 atveju skydus reikia prisukti sraigtais prie variklio korpuso (III).

Be to, prieš pradėdant darbą, reikia nuimti apsauginį gaubtą nuo pjovimo valo erdmėje esančio asmens.

SAUGAUS VARTOJIMO INSTRUKCIJOS

Trimeris - tai elektrinis įrankis maitinamas vienafaze kintamąja 230 V įtampa ir 50 Hz dažnio srove. Elektros tinklo rozetė iš kurios srovė yra tiekiami į žoliapjovę privalo būti apsaugota diferenciniu srovės saugikliu (≤30 mA).

Trimerį galima vartoti vien tik su išoriniais prailginančiais laidais (su ilgikliais tinkamai naudoti po atviru dangum). Rozetė bei ilgiklio kištukas privalo būti apsaugoti nuo drėgmės poveikio.

Sužalotų elektros laidų, ilgiklių, rozečių bei kištukų vartojimas yra draudžiamas.

Jeigu trimerio vartojimo metu įvyktų maitinimo laidų arba ilgiklių sužalojimas, tuojau pat reikia juos atjungti ištraukiant kištuką iš elektros tinklo rozetės. **Tuo metu negalima liesti sužalotų laidų.**

Maitinimo laido sužalojimo atveju, reikia jį pakeisti pas gamintoją arba atiduoti pataisymui į specialistinę dirbtuvę arba kvalifikuotam asmeniui.

Reikia pašalinti tiekimo laidų bei ilgiklių sužalojimo galimybę. Reikia užtikrinti, kad elektros laidai atsitiktinai neatsirasų arti trimerio pjaunančios galūnės skydo, prie kampų, aštrių briaunų, šaknų, tvorų, durų ir pan.

Norint ištraukti kištuką iš elektros tinklo rozetės, negalima traukti betarpiškai už elektros laido.

Saugoti įrankį nuo drėgmės poveikio. Nevartoti trimerio lyjant lietai, drėgnoje ir šlapioje aplinkoje.

Prieš pirmą trimerio vartojimą rekomenduojama paprašyti pardavėją arba specialistą, kad parodytų koku būdu galima saugiai ir efektyviai ją vartoti.

Neleisti trimerio vartoti vaikams bei nepilnamečiams.

Negalima skolinti arba išnuomoti įrankio tretiesiems asmenims neduodant jiems šios aptarnavimo instrukcijos. Reikia įsitikinti, kad kiekvienas asmuo, kuris vartoja trimerį tiksliai susipažino su aptarnavimo instrukcija ir suprato visą joje pateiktą informaciją.

Įrankio vartojimas alkoholinių gėrimų, narkotikų ar vaistų įtakoje yra draudžiamas.

Įrenginį gali vartoti tik sveiki, pailsėję, gerame fiziniam ir psichiniam stovyje esą asmenys.

Trimerio negalima bet koku būdu modifikuoti. Negalima vietoj nailoninio valo ant pjaunančios galūnės montuoti metalinių trosų ar peilių.

Negalima vartoti trimerio betarpiškai arti pašalinių asmenų, vaikų ir gyvulių. Rekomenduojamas atstumas – ne mažiau negu 15 m nuo trimerio vartojimo vietos.

Negalima trimerio vartoti be stipriai pritvirtinto ir nesužaloto apsauginio skydo.

Ruošiantis dirbti trimeriu būtina uždėti darbinius drabužius, pirštines, pilną avalynę ir apsauginius akinius mechaninių sužalojimų grėsmei išvengti.

Darbo metu reikia vartoti individualias klausos apsaugos priemones.

Negalima trimerio vartoti blogo matomumo sąlygose bei tamsioje.

Negalima trimerio įjungti į elektros tinklą, jeigu operatoriaus rankos ir kojos yra betarpiškai arti žoliapjovės pjaunančios galūnės.

Darbo pertraukus metu arba darbą užbaigus, reikia visada atjungti trimerį nuo elektros tinklo. Niekada negalima palikti įrankio be suaugusio asmens priežiūros.

Jeigu trimerio darbo metu jo veikimas kelia įtarimą (didesnis virpėjimas, triukšmas, kvapas ir pan.) reikia nedelsiant išjungti jį iš elektros tinklo ir atiduoti į remonto dirbtuvę.

Pakeitus pjaunantį valą, prieš pakartotiną trimerio panaudojimą reikia patikrinti, ar pjaunanti galūnė yra normalioje darbo pozicijoje.

Jeigu pjaunanti galūnė darbo eigoje bus sužalota, reikia išjungti trimerį iš elektros tinklo ir atiduoti į remonto dirbtuvę.

Įrankį reikia reguliariai konservuoti ir laikyti švarioje būklėje.

Remontuojant ir konservuojant naudoti tik originalias keičiamąsias dalis.

Elektros variklio ventiliacinės spragos turi būti visada laisvos ir švarios.

Nailoninio valo peties ilgis negali būti didesnis negu (10 cm).

Reikia vartoti tik originalų 1,4 mm diametro valą ir originalią špūlę.

Galima vartoti tik gamintojo pristatytas arba jo rekomenduojamas keičiamąsias dalis bei aksesuarus.

Dėmesio! Išjungus variklį pjovimo elementai dar kurį laiką sukasi.

PARUŠIMAS DARBUI

Prieš pradėdant darbą reikia patikrinti ar trimerio korpusas bei elektros laidas su kištuku ir išoriniai prailginantys laidai nėra sužaloti. Sužalojimo atveju tolesnis darbas yra draudžiamas!

Dėmesio! Bet kokie darbai susiję su darbo įrankių, gaubtų ir kreiptuvų keitimu, montavimu, reguliavimu ir pan. turi būti atliekami išjungus maitinimo įtampą, todėl prieš imantis tų darbų: **Ištrauk trimerio laido kištuką iš elektros tinklo rozetės!**

Prieš kiekvieną įrankio vartojimą reikia labai tiksliai patikrinti, ar mechaniški gaubtai yra stabiliai pritvirtinti ir esant reikalui įsukti visus palaisvintus varžtus ir sraigtus. Negalima imtis darbo, jeigu apsauginiai gaubtai nėra uždėti ir pritvirtinti.

Pjaunančio valo ilgio reguliavimas

Reikia reguliariai, prieš kiekvieną vartojimą patikrinti, ar pjaunantis valas nėra sužalotas. Naujo valo ilgis ant špūlės yra 2-3 m. Kiekvieno pjaunančio valo peties ilgis neturi būti ilgesnis negu 10 cm ir ne trumpesnis negu 2,5 cm. Valo pečių ilgio padidinimui reikia:

Išjungti trimerį iš elektros tinklo (ištraukti kištuką iš tinklo rozetės).

Apversti trimerį pjaunančia galūne į viršų.

Iš abiejų pusių įspausti blokados gnybtus ir išimti blokadą (IV).

Sukti špūlę tinkamo valo pečių ilgio suregulavimui.

Uždėti blokadą.

Pjaunančio valo pakeitimas

Atjungti trimerį nuo elektros tinklo (ištraukti kištuką iš elektros tinklo rozetės).

Paruošti naują valo špūlę.

Įspausti iš abiejų pusių blokavimo gnybtus ir ištraukti špūlės blokiruotę bei spyruoklę (IV).

Išimti špūlę. Išvalyti špūlės lizdą, spyruoklę ir pačią špūlę, pašalinant žolių ir dirvos liekanas.

Ant pjovimo galvutės uždėti spyruoklę, o po to špūlę. Kyšančias iš špūlės valo galūnes perkšti per pjovimo galvutės skylutes (V).

Uždėti špūlės blokiruotę.

Sureguliuoti valo pečių ilgį.

Įsitikinti, ar valas yra teisingai įtvirtintas. Jeigu ne - visus veiksmus paeilui pakartoti.

Trimerio ilgio suregulavimas (VI)

Modelio 79463 atveju, korpuso ilgiui pakeisti reikia atsukti esančią ant korpuso veržlę, nustatyti tinkamą ilgį ir vėl prisukti veržlę.

Pjovimo galvutės kampo ir rankenos pozicijų nustatymas (VII)

Modelyje 79463 yra galimybė nustatyti pjovimo galvutės kampą. Tuo tikslu reikia įspausti svertą pjovimo galvutės skydo ektmėje ir nustatyti vieną iš trijų pozicijų.

Norimai rankenos pozicijai nustatyti, reikia įspausti po rankena esantį spaustuką ir pasukti rankeną 180 laipsniui.

Prailginantys laidai - ilgikliai

Prailginantys laidai (ilgikliai) privalo būti tinkami vartoti patalpų išorėje.

Be to prailginantys laidai turi atitikti šiuos reikalavimus:

- trumpesnio negu 25 m ilgio laidų skerspjūvio paviršius turi būti ne mažesnis negu 1,0 mm²,

- ilgesnio negu 25 m ilgio laidų skerspjūvio paviršius turi būti ne mažesnis negu 1,5 mm².

Trimerio prijungimas prie elektros tinklo

Prieš pradėdam trimerį vartoti, reikia patikrinti, ar elektros tinklo parametrai atitinka duomenis pateiktus įrankio gamykliniame skydelyje. Po to reikia patikrinti, apžiūrinti, ar ilgiklio laidas, rozetės ir ilgiklio bei trimerio kyštukai yra geroje techninėje būklėje.

Kurio nors iš jų sužalojimo atveju įrankį vartoti draudžiama.

Ištraukti ilgiklio kištuką iš elektros tinklo rozetės.

Pakabinti ilgiklio laidą trimerio rankenos laikiklyje.

Įkišti trimerio kištuką į ilgiklio lizdą.

Įkišti ilgiklio kištuką į elektros tinklo rozetę.

Trimeriui sustabdyti reikia atleisti jungiklio mygtuką.

Dirbas trimeriu

Dirbant su trimeriu, reikia jį laikyti tokiu būdu, kad pjovimo valas suktųsi visada plokštumoje lygiagrečioje vejos paviršiui.

Maksimaliam žolės pjovimo našumui užtikrinti, reikia nustatyti maksimalų pjovimo valo peties ilgį. Tuo tikslu reikia paleisti trimerį ir leisti varikliui pasiekti maksimalius apsisukimus, po to švelniai stuktelėti varžtu, kuriuo prie veleno yra prisukta ritė su valu, į pagrindą. Tai leis valui atsivynioti nuo ritės, o įtaisytas valo gaubtas peilis atkirs valą atitinkamame ilgyje.

Draudžiama atremti trimerį ant varžto, kuriuo yra prisukta ritė prie pavaros veleno. Tokio atrėmimo pasekmėje visa ant ritės esanti valo atsarga liks tuojau pat suvartota.

Jeigu valas dėl bet kokių priežasčių nenorėtų pats po stuktelėjimo atsivynioti, tokiu atveju reikia išjungti trimerio variklį, atjungti trimerio maitinimo laidą nuo elektros tinklo rozetės ir atvynioti valą ranka.

Valą reikia atvynioti kiekvieną kartą, kai pasigirs didesnis variklio apsisukimų greitis negu normalaus darbo metu.

Rekomenduojama darbo metu mojuoti trimeriu, kaip dalgiu – iš dešinės į kairę. Pjaunant reikia vengti mojavimo iš kairės į dešinę – tai leis operatoriui apsaugoti nuo pjovimo metu švaistomų nupjautos žolės likučių.

Reikia vengti krūmų ir krūmokšnių pjovimo trimeriu. Darbas trimeriu medžių artumoje gali sužaloti žievę. Valo smūgiai į akmenis, plytas, mūrą arba į kitas panašias kliūtis gali sukelti labai greitą valo sunaudojimą.

KONSERVACIJA IR PERŽIŪRA

DĖMESIO! Prieš pradėdamas siaurapjūklį reguliavimą, techninį aptarnavimą ar konservaciją ištrauk įrankio laido kištuką iš elektros tinklo rozetės. Užbaigus darbą reikia patikrinti elektros įrankio techninį stovį apžiūrint jį iš išorės ir tikrinant: korpusą ir rankeną, elektros laidą su kištuku ir atlenkimu, elektros jungiklio veikimą, ventilacijos angų praeinamumą, šepetėlių kibirkščiavimą, guolių ir pavarų darbo garsumą, paleidimą ir darbo tolygumą. Garantijos metu vartotojas negali demontuoti elektros įrenginių nei keisti bet kokių mazginius surinkimus arba sudedamąsias dalis, kadangi to pasekmėje būtų prarastos garantijos teisės. Visokie pastebėti peržiūros metu, arba darbo metu netaisyklingsumai – tai signalas, kad reikia įrankį atiduoti patiesimui į serviso dirbtuvę. Užbaigus darbą reikia išvalyti korpusą, ventilacijos angas, jungiklius, papildomą rankenėlę ir gaubtus, pvz. oro srautu (su slėgiu nedidesniu negu 0,3 MPa), teptuku arba sausa šluoste, be jokių chemiškų priemonių bei ploviklių. Įrankius ir rankenas išvalyti sausa švaria šluoste.

PLĀUJMAŠĪNAS RAKSTUROJUMS

Plaujmašīna ir II. klases elektriska ierīce (nav vajadzīgs iezemējums). Ir konstruēta, lai dekoratīvi nobeigt zāles plaušanu konvencionālām plaujmašīnām nepieejamās vietās, piemēram, pie ēkas sienām, žogiem, pie kokiem un krūmiem, ceļa un zāliena apmalēm utt. Zāles plaušana ir veidota ar divām ātri rotējošām neilona makšķeraklām. Nedrīkst lietot ierīci par normālas plaujmašīnas vietā - lai plaut lielāko zālienu (vairāk, nekā 2 m²), kā arī krūmu, kokiem dzinumiem utt. griešanai. Ierīce bija projektēta mājssaimniecības lietošanai un nevar būt lietots profesionālā darbībā, piemēram, industrijā un peļņas darbībā. Pareiza, uzticama un droša ierīces darbība ir atkarīga no pareizas ekspluatācijas, tāpēc:

Pirms darbību ar ierīci jālasa un jā saglabā visu šo instrukciju.

Nogādātājs nenes atbildību par visiem defektiem un traumām, kuri izceltas ierīces nepareizas lietošanas dēļ, ka arī drošības noteikumus un šo instrukcijas nepaklausīšanas dēļ. Garantija vai galvojums arī beidzas pēc nepareizo ierīces lietošanu.

APGĀDĀŠANA

Plaujmašīna ir nogādāta pilnīgā stāvoklī. Pirms pirmo lietošanu tikai jāmontē griešanas daļas apvalku.

TEHNISKAS INFORMĀCIJAS

Parametrs	Mērvienība	Vērtība
Kataloga numurs		79463
Spriegums	[V]	~230
Frekvence	[Hz]	50
Indikatorjauda	[W]	550
Maks. apgriezieni (bez pārslodzes)	[min ⁻¹]	9500
Maks. plaušanas platums	[mm]	300
Neilona makšķerakļa diametrs	[mm]	1,4
Makšķerakļa garums spolē	[m]	2 - 3
Maks. makšķerakļa ieroču garums	[mm]	100
Min. makšķerakļa ieroču garums	[mm]	25
Svars	[kg]	3,8
Skaņas līmenis		
- akustiskais spiedienu	[dB(A)]	72
- spēja	[dB(A)]	96
Izolēšanas klase	[m/s ²]	3,8
Vibrācijas līmenis		II
Drošības līmenis		IP20

VI SPĀRĪGI DROŠĪBAS NOTEIKUMI

UZMANĪBU! Jālasa šo instrukciju. Šo noteikumu neievērošana var būt par elektrošoka, ugunsgrēka un ievainojuma iemeslu. Par „elektriskām ierīcēm” ir saprastas visas ierīces, kuras strādā ar elektrību - ar vadiem, vai bez vadiem.

JĀIEVĒRO APAKŠĀ MINĒTO INSTRUKCIJU

Darba vieta

Darba vieta jābūt labi apgaismota un tīra. Nekārtība un tumšs apgaismojums var būt par nelaimes notikuma iemeslu.

Nedrīkst lietot elektroierīci tur, kur ir paaugstināta eksplozijas bīstamība, kur ir degoši šķidrums, gāzes un tvaiki. Elektroierīces ģenerē dzirksteles, kuras var būt par ugunsgrēka iemeslu pēc kontakta ar uzliesmojošiem gāzēm vai tvaikiem.

Nedrīkst pieļaut bērniem un citām personām atrasties darba vietā. Koncentrācijas zaudēšana var būt par kontroles zaudēšanas iemeslu.

Elektriska drošība

Elektrības vada kontaktdakša jābūt pielāgota pie ligzdas. Nedrīkst modificēt kontaktdakšu. Nedrīkst lietot kaut kādu adapteru lai pielāgot kontaktdakšu. Nemodificēta kontaktdakša samazina elektrošoka risku.

Nedrīkst kontaktēties ar iezemētām virsmām, piem. caurules, radiatori un dzesētāji. Ķermeņa iezemējums var būt par elektrošoka iemeslu.

Nedrīkst apdraudēt elektrisko ierīci ar kontaktu ar atmosfēriskiem nokrišņiem vai mitrumu. Ūdens un mitrums, kuri nāks ierīces iekšā, var būt par elektrošoka iemeslu.

Nedrīkst pārslogot apgādāšanas vadu. Nedrīkst nēsāt ierīci vai ieslēgt/izslēgt ierīci, turēšot to ar vadu. Izvairieties, lai vads nekontaktētu ar siltumu, eļļām, asām malām un kustīgiem elementiem. Bojāts vads var būt par elektrošoka iemeslu.

Gadījumā, kad darbs ir veidots ārpus telpas, jābūt lietoti pagarināšanas vadi, paredzēti darbībai ārā. Pareiza pagarināšanas vada lietošana samazina elektrošoka risku.

Personāla drošība

Strādāt var tikai labā fiziskā un psihiskā kondīcijā. Jābūt uzmanīgi darbā. Nedrīkst strādāt nogura stāvoklī, vai pēc medikamentu vai alkohola pieņemšanas. Pietiek neuzmanības moments, lai ievainot ķermeņu.

Jālieto personālas aizsardzības līdzekļus. Vienmēr jālieto drošības brilles. Personālas aizsardzības līdzekli, piem. pretputekļu maskas, drošības apavi, ķiveres un prettrokšņa austiņas, samazina ievainojuma risku.

Jābūt uzmanīgi, lai nejausi neieslēgt ierīci. Jākontrolē, vai ieslēdzis būtu „izslēgtā” pozīcijā pirms ierīces pievienošanu pie elektrotrikla. Ierīces turēšana ar pirkstu uz ieslēdzis vai kad ieslēdzis ir „ieslēgtā” pozīcijā var būt par ķermeņa ievainošanas iemeslu.

Pirms elektriskas ierīces ieslēgšanas jānoņem visas atslēgas un citu ierīci, kuri bija lietoti regulācijā. Atslēga, kura ir atstāta uz ierīces rotējošiem elementiem, var nopietni ievainot ķermeņu.

Jāsaglabā līdzsvaru. Visu laiku jātaglabā pareizu pozīciju. Tas atļaus vieglāk strādāt ar elektrisko ierīci negaidītās situācijās.

Jāapgērbj drošības apģērbu. Nedrīkst apģērbt brīvo apģērbu un juvelierizstrādājumu. Mati, apģērbs un darba dūraiņi jābūt turēti tālu no ierīces kustīgām daļām, jo var aizkabināties uz ierīces kustīgiem elementiem.

Jālieto putekļu izsūkšanas ierīci vai putekļu tvertnes, kad ierīce ir ar tām apgādāta. Jākontrolē, vai tādas ierīces ir pareizi pievienotas. Putekļu izsūkšanas ierīce atļauj samazināt bīstamību veselībai.

Elektriskas ierīces lietošana

Nedrīkst pārslogot elektrisko ierīci. Jālieto ierīci, kura ir pareiza noteiktai darbībai. Pareiza ierīces izvēlēšana atļauj strādāt efektīvāk un drošāk.

Nedrīkst lietot elektrisko ierīci, kad ir bojāts elektrisks slēdzējs. Ierīce, kuru nevar kontrolēt ar elektrisko slēdzēju, ir bīstama un jābūt atdota remontam.

Atslēgt kontaktdakšu no ligzdas pirms regulēšanas, aksesuāru mainīšanas un ierīces glabāšanas. Tas var sargāt no ierīces gadījuma ieslēgšanas.

Glabāt ierīci bērniem nepieejamā vietā. Neatļaut strādāt ar ierīci neapmācītiem cilvēkiem. Elektriska ierīce var būt bīstama neapmācīta personāla rokās.

Nodrošināt pareizu ierīces konservāciju. Kontrolēt ierīces neatbilstību un atstarpes. Kontrolēt, vai ierīces elementi nav bojāti. Bojājumu konstatēšanas gadījumā to jāsamontē pirms elektriskas ierīces lietošanas. Daudz nejausību var notikt pēc nepareizas ierīces konservācijas.

Griezīgo ierīci jātur tīrībā un uzasinātā stāvoklī. Pareiza griezīgas ierīces konservācija atļauj vieglāk kontrolēt ierīci darba laikā.

Lietot elektrisko ierīci un aksesuāru saskaņā ar šo instrukciju. Lietot paredzēto ierīci, ievērojot darba veidu un apstākļu. Ierīce lietota citā darbībā, nekā bija paredzēta, var būt par bīstamas situācijas iemeslu.

Remonts

Ierīci var remontēt tikai autorizētos servisos, kuri lieto oriģinālo rezerves daļu. Tas var nodrošināt pareizu lietošanas drošību.

APGĀDĀŠANAS ELEMENTU MONTĀŽA

Uzmanību! Apgādāšanas montāža var būt veidota tikai ar izslēgto elektrības spriegumu. (Ierīces vads jābūt izslēgts no elektrības ligzdas!)

Papilda roktura montāža (II)

Rokturu jāmontē pļaujmašīnas korpusa augšējā daļā. Atkarīgi no modeļa ar regulatoru var regulēt papildu roktura augstumu vai montāžas stūru.

Griešanas makšķeraklas apvalka montāža

Griešanas makšķeraklas apvalks, kurš atrodas iepakojumā, jābūt montēts tādā veidā, lai cieši uzturētu pie motora apvalku. Lai to darītu, caur apvalka caurumu jāpārved motora korpusu, lai abas puses cieši uzturētu pie sevis.

79463 modeļa apvalku jāpieskrūvē ar skrūvēm pie motora apvalku. (III)

Pirms darba sākumu arī jānoņem naža apvalku, kurš ir montēts griešanas makšķeraklas apvalkā.

LIETOŠANAS DROŠĪBAS INSTRUKCIJAS

Plaujmašīna ir elektriska ierīce, piegādāta ar vienfāzes 230V 50Hz maiņstrāvu. Elektrības ligzda jābūt nodrošināta ar diferenciālo drošinātāju ($\leq 30\text{mA}$).

Var būt lietoti tikai ārpusē lietošanai pagarināšanas vadi (konstruēti darbībai ārpus ēkas). Elektrības ligzda un kontaktdakša jābūt nodrošināti pret mitrumu.

Nedrīkst lietot bojātus pagarināšanas vadus, elektrības vadus, ligzdas un kontaktdakšas.

Ja plaujmašīnas darbības laikā elektrības vadi vai pagarināšanas vadi būs sabojāti, jā to nekavējoties izslēgt no elektrības tīkla. **Nedrīkst piedurties pie bojātiem vadiem.**

Ja elektrības pievienošanas vads ir sabojāts, to var mainīt ražotājā darbinieki vai autorizēta servisa darbnīcas darbinieki, vai kvalificētas strādnieki.

Jābūt uzmanīgi, lai nesabojāt elektrības vadus. Sevišķi neatstāt vadus pie griešanas galvu, asām apmalām, saknēm, žogiem, durvīm utt.

Nedrīkst izslēgt ierīci no elektrības ligzdām, turēšot to pie elektrības vadiem.

Nedrīkst turēt ierīci mitrumā. Nelietot plaujmašīnu zem atmosfēriskiem nokrišņiem. Nelietot valgā un mitrā apkārtnē.

Pirms lietošanas rekomendējam pieprasīt pārdevēju, lai demonstrētu, kad droši un efektīvi lietot ierīci.

Sargāt ierīci pret bērniem un jaunekļiem.

Nedrīkst aizdot ierīci citām personām bez šīs instrukcijas nogādāšanai. Jākontrolē, kā katra persona, kura grib lietot šo ierīci, tieši iepazīstināja šo instrukciju un to saprata.

Nedrīkst lietot ierīci pēc alkohola, narkotiku un medikamentu patērešanu.

Ierīci var lietot tikai veselīgas, atpūtinātas personas, kuras ir labā fiziska un psihiska garastāvoklī.

Nedrīkst modificēt ierīci kaut kādā veidā. Nedrīkst lietot metāla virves vai nažu (neilona maksšķerauklas vietā).

Nedrīkst lietot plaujmašīnu tieši pie citām personām, bērniem un dzīvniekiem. Rekomendējam saglabāt vismaz 15-metru attālumu no plaujmašīnas darbības vietas.

Nedrīkst lietot plaujmašīnu bez tieši montētiem, nesabojātiem apvalkiem.

Vienmēr jādarbojas drošības apģērbā, ar cimdiem, pilnīgiem apaviem un drošības brillēm, kuri sargā pret mehāniskām briesmām.

Darba laikā jālieto dzirdes aizsardzības individuālus līdzekļus.

Nedrīkst lietot plaujmašīnu sliktas redzamības apstākļos un tumsā.

Nedrīkst ieslēgt plaujmašīnu, kad operatora rokas un kājas ir netālu no plaujmašīnas griešanas galvas.

Darbības pārtraukuma laikā vai pēc darba vienmēr jāizslēdz ierīci no elektrības tīkla. Nedrīkst lietot ierīci bez uzraudzības.

Gadījumā, kad darba laikā plaujmašīnas darbība nav normāla (lielākas vibrācijas, troksnis, smarža utt.), nekavējoties jāizslēdz ierīci no elektrības tīkla un jāveido tehnisko apskatīšanu servisā.

Pēc griešanas maksšķeraukla uzturēšanu pirms plaujmašīnas lietošanu jākontrolē, vai griešanas galva ir normālā darbības pozīcijā.

Gadījumā, kad griešanas galva sabojās darbības laikā, plaujmašīnu jāizslēdz no elektrības tīkla un to jāremontē servisā.

Regulāri jākonservē un jāsauglābj ierīces tīrību.

Remontā un konservēšana jābūt veidoti tikai ar oriģinālām rezerves daļām.

Motora ventilēšanas spraugas visu laiku jābūt tīri un pārejami.

Maksšķeraukla ieroču maksimālais garums nevar būt lielāks nekā 10 cm.

Jālieto tikai oriģinālo maksšķerauklu ar 1,4 mm diametru un ar oriģinālo spoli.

Drīkst tikai lietot rezerves daļu un apgādāšanu, kuru piegādāja vai rekomendēja ražotājs.

Uzmanību! Pēc motora izslēgšanas griešanas elementi vēl rotē kaut kādu laiku.

DARBA SAGATAVOŠANA

Pirms darbības jākontrolē, vai apvalks, pievienošanas vads ar kontaktdakšu un ārpusē pagarināšanas vadi nav sabojāti.

Gadījumā, kad bojājumi ir konstatēti, nedrīkst uzsākt darbu!

Uzmanību! Visas darbības savienotas ar apgādāšanas mainīšanu, apvalka un rotora montēšanu, regulēšanu utt., jāveido pēc ierīces izslēgšanas no elektrības tīkla, tāpēc pirms tām darbībām: **Noņem ierīces kontaktdakšu no elektrības ligzdas!**

Pirms katru lietošanu tieši jākontrolē, vai mehāniski apvalki ir pareizi montēti un eventuāli jāpieskrūvē atbrīvotas skrūves. Nedrīkst sākt darbu ar demontētiem apvalkiem.

Griešanas maksšķeraukla garuma regulēšana

Pirms katru plaujmašīnas lietošanu regulāri jākontrolē, vai griešanas maksšķeraukla nav sabojāta. Jauna maksšķeraukla garums spole ir 2-3 m. Katrs maksšķeraukla ierocis nevar būt ilgāks nekā 10 cm un īsāks nekā 2,5 cm. Lai pagarināt maksšķerauklu:

Izslēgt plaujmašīnu no elektrības tīkla (noņemt kontaktdakšu no ligzdas).

Pārvietot plaujmašīnu ačgārnī, lai griešanas elements būtu augšā.

No abām pusēm iespiest bloķēšanas skavas un noņemt blokādi (IV).
Rotēt ar spoli (ar pogu VII), lai saņemtu pareizu makšķerukla garumu.
Novietot blokādi.

Griešanas makšķerukla mainīšana

Izslēgt plaujmašīnu no elektrības tīkla (noņemt kontaktdakšu no ligzdas).
Sagatavot jaunu makšķeruklas spoli.

No abām pusēm iespiest bloķēšanas skavas un noņemt spoles blokādi un atsperi. (IV)
Noņemt spoli. Noīrīt spoles ligzdu, atsperi un spoli no zemes un zāles atlikumiem.

Novietot atsperi, un pēc tam spoli uz griešanas galviņu. Izsliekšanas makšķerukla beigas iespraust caur griešanas galviņas caurumiem (V).

Montēt spoles blokādi.

Regulēt makšķerukla garumu.

Kontrolēt, vai makšķerukla ir pareizi montēta. Problēmu gadījumā atkārtot visu procesu.

Plaujmašīnas garuma noregulēšana (VI)

79463 modeļi korpusa garumu var mainīt pēc uzgriežņu, kura atrodas uz korpusa, atskrūvēšanas, garuma noregulēšanas un uzgriežņa pieskrūvēšanas.

Griešanas galviņas un roktura pozīcijas noregulēšana (VII)

79463 modeļi ir iespēja noregulēt griešanas galviņas stūru. Lai to darīt, jāpiespiež sviru, kura atrodas griešanas galviņas korpusā un uzstādīt vienu no trijām pozīcijām.

Lai noregulēt roktura pozīciju, jāpiespiež pogu, kura atrodas zem roktura un jārotē rokturu uz 180°.

Pagarināšanas vadi (pagarinātāji)

Pagarināšanas vadi (pagarinātāji) jābūt paredzēti ārējas darbībai (ārpus telpas).

Pagarināšanas vadi jābūt izmeklēti saskaņā ar noteiktām prasībām:

Kad vada garums nav vairāk nekā 25 m - vada griezuma platība jābūt nemazāk nekā 1,0 mm².

Kad vada garums ir vairāk nekā 25 m - vada griezuma platība jābūt nemazāk nekā 1,5 mm².

Plaujmašīnas pievienošana pie elektrības tīkla

Pirms plaujmašīnas lietošanu jākontrolē, vai ierīces parametri ir vienlīdzīgi ar tiem parametriem, kuri ir rādīti indikācijas plātnē.
Pēc tam jāskata, vai pagarināšanas vadi, plaujmašīnas un pagarināšanas vada kontaktdakšas un ligzdas ir labā tehniskā stāvoklī. Gadījumā, kad ir konstatēti bojājumi, nedrīkst sākt darbu.

Noņemt kontaktdakšu no elektrības ligzdas.

Novietot pagarināšanas vadu pie plaujmašīnas rokturi.

Novietot plaujmašīnas kontaktdakšu pagarinātāja ligzdā.

Novietot pagarināšanas vada kontaktdakšu elektrības ligzdā.

Lai apturēt ierīci, atslābināt ieslēdzēju.

Darbs ar ierīci

Darba laikā turēt ierīci tādā pozīcijā, lai makšķerukla atrastu vienmēr zāliemam paralēlā plaknē.

Lai sasniegt maksimālu plaušanas efektivitāti, noteikt maksimālu makšķerukla garumu. Lai to darīt, iedarbināt ierīci un atļaut dzinējam sasniegt maksimālu apgriezīenu, un pēc tam delikāti iegāzt ar spoles skrūvi uz gruntu. Tas atļaus makšķeruklai izvērsties, un nazis makšķerukla vākā to saīsinās uz attiecīgu garumu.

Nedrīkst atslēgt ierīci uz stiprinājuma skrūves. Tas būs par makšķerukla rezerves pilnīgas izlietošanas iemeslu.

Gadījumā, ja makšķerukla nevar patstāvīgi izvērsties, apturēt ierīci, atslēgt elektrības vadu un izstiept makšķeruklu ar roku.

Makšķeruklu izstiept katrā gadījumā, kad ir dzirdami augstāki dzinēja apgriezieni, nekā normālas darbības laikā.

Darba laikā rekomendējam pārvietot ierīci no labas puses uz kreisu. Un nerekomendējam plaušanu no kreisas puses uz labu. Tas atļaus izvairīties no atmetām zāles atliekām.

Nedrīkst plaut krūmu. Darbs ar ierīci pie kokiem var sabojāt koka mizu. Sišana ar ierīci uz akmeņiem, ķieģeļiem, mūriem vai citām līdzīgām virsmām var būt par makšķerukla ļoti ātras izlietošanas iemeslu.

KONSERVĀCIJA UN APSKATĪŠANA

UZMANĪBU! Pirms regulēšanai, tehniskai apskatīšanai un uzturēšanai jānoņem ierīces elektrības vadu no ligzdas. Pēc darbības jākontrolē elektroierīces tehnisko stāvokli, apskatīšot un vērtēšot: apvalku un rokturi, elektrības vadu ar kontaktdakšu un iztaisnotāju, kā arī - paplašināšanas vadus, aproču pogas darbību, ventilēšanas spraugas pārgājību, ogles sukas spļūgošanu, gultņu un transmisijas darbības skaņu, ierīces darba startu un darbības vienmērīgumu. Garantijas laikā lietotājs

nevar demontēt elektroierīci un nevar mainīt nevienu daļu, jo tas veido garantijas zaudējumu. Visi nepareizumi piezīmēti ierīces darbā vai apskatīšanas laikā ir par signālu, lai veidot remontu servisā. Pēc darba beigšanu apvalku, ventilēšanas spraugas, pārslēdži, papildu rokturi un ekrāni jātīra, piemēram, ar saspiestu gaisu (ar spiedienu ne vairāk nekā 0,3 MPa), otu vai sauso drānu, bez ķīmiskiem līdzekļiem un tīrīšanas šķīdumiem. Instrumentus un rokturus tīrīt ar sauso tīro drānu.

CHARAKTERISTIKA SEKAČKY

Sekačka na podsekávání trávy je elektrickým nářadím II tridy (nevyžaduje uzemnění). Je určena jenom pro dekorační podsekávání trávy v místech nepřístupných pro konvenční žací stroje na trávu, například poblíž stěn budov, ohrožení, kolem stromů a keřů, okrajů stezek, okrajů trávníků apod. Sekání trávy je realizované pomocí otáčivé páry nylonových žilek. Nedovoleno je používání přístroje jako náhradního v místo žacího stroje na trávu, pro sekání větších ploch trávníka (nad 2m²), a také na sekání keřů, zdivových odnoží rostlin apod. Přístroj je zaprojektovaný pro použití jenom v domácnosti a nesmí být využíván profesionálně, t.zn. ve výrobních závodech a pro výdělečnou práci. Skutečná, bezvadná a bezpečná práce nářadí je závislá na správném provozování, proto:

Před zahájením práce s nářadím nutné je důkladné přečtení tohoto návodu k použití a dodržování doporučených nařízení.

Za škody vzniklé nedodržením bezpečnostních předpisů a nařízení této instrukce, dodavatel není odpovědní. Používání přístroje neshodné z jeho určením způsobí také ztrátu prav používatele týk. záruky a ručení.

PŘÍSLUŠENSTVÍ

Sekačka je dodavana v kompletním stavu. Jedinou součástí montovanou před prvním použitím je ochrana sekací složky.

TECHNICKÉ ÚDAJE

Parametr	Měrná jednotka	Hodnota
Katalogové číslo		79463
Napětí sítě	[V]	~230
Kmitočet sítě	[Hz]	50
Jmenovitý výkon	[W]	550
Maximální otáčky (bez zatížení)	[min ⁻¹]	9500
Maximální šířka sekání trávy	[mm]	300
Průměr nylonové žilky	[mm]	1,4
Delka žilky na špuli	[m]	2 - 3
Maximální délka ramena žilky	[mm]	100
Minimální délka ramena žilky	[mm]	25
Váha	[kg]	3,8
Úroveň hluku		
- akustický tlak	[dB(A)]	72
- výkon	[dB(A)]	96
Třída izolace	[m/s ²]	3,8
Úroveň kmitání		II
Stupeň krytí		IP20

VŠEOBECNÉ BEZPEČNOSTNÍ PODMÍNKY

POZOR! Přečíst všechny níže uvedené instrukce. Jejich nedodržování může vést k zasažení elektrickým proudem, požáru nebo úrazu. Pojem „elektrické nářadí“ použitý v instrukcích se vztahuje na všechna nářadí poháněná elektrickým proudem bez ohledu na to, jestli jsou s přívodem nebo bez něho.

DODRŽOVAT NÍŽE UVEDENÉ INSTRUKCE

Pracoviště

Pracoviště je třeba udržovat dobře osvětlené a čisté. Nepořádek a špatné osvětlení mohou být příčinou nehod.

Není dovoleno pracovat s elektrickým nářadím v prostředí se zvýšeným rizikem výbuchu, kde se nacházejí hořlavé kapaliny, plyny nebo výpary. Elektrická nářadí vytvářejí jiskry, které při styku s hořlavými plyny nebo výpary mohou způsobit požár.

Dětem a nepovolaným osobám není dovolen přístup na pracoviště. Snížená pozornost může být příčinou ztráty kontroly nad nářadím.

Elektrická bezpečnost

Zástrčka elektrického přívodu musí lícovat se síťovou zásuvkou. Není dovoleno zástrčku přizpůsobovat. Není dovoleno používat žádné adaptéry pro přizpůsobení zástrčky do zásuvky. Nepřizpůsobovaná zástrčka lícující se zásuvkou snižuje riziko zasažení elektrickým proudem.

Vyhýbat se kontaktu s uzemněnými plochami jako potrubí, ohřivače a ledničky. Uzemnění těla zvyšuje riziko zasažení elektrickým proudem.

Není dovoleno vystavovat elektrické nářadí kontaktu s atmosférickými srážkami nebo vlhkostí. Voda a vlhkost, které se dostanou dovnitř elektrického nářadí, zvyšují riziko zasažení elektrickým proudem.

Nepřetěžovat napájecí kabel. Nepoužívat napájecí kabel k přenášení, připojování nebo odpojování zástrčky ze síťové zásuvky. Zamezit dotyku napájecího kabelu s teplem, oleji, ostrými hranami a pohyblivými předměty. Poškození napájecího kabelu zvyšuje riziko úrazu elektrickým proudem.

V případě práce mimo uzavřeného prostoru nutno používat prodlužovací kabel určený pro použití mimo uzavřeného prostoru. Použití náležitého prodlužovacího kabelu snižuje riziko zasažení elektrickým proudem.

Osobní bezpečnost

Pracuj, jen když jsi v dobré fyzické a psychické kondici. Soustřed' se na to, co děláš. Nepracuj, když jsi unavený nebo pod vlivem léků nebo alkoholu. Chvilé nepozornosti během práce může vést k vážným zraněním těla.

Používej prostředky osobní ochrany. Vždy si nasad' ochranné brýle. Používání prostředků osobní ochrany jako protiprachový respirátor, ochranná obuv, přilba a chrániče sluchu snižují riziko vážných úrazů.

Zabraň náhodnému zapnutí nářadí. Před připojením nářadí k elektrické síti se ubezpeč, že elektrický spínač je v poloze „vypnuto“. Držení nářadí s prstem na spínači nebo připojování elektrického nářadí, když je spínač v poloze „zapnuto“, může vést k vážným úrazům.

Před zapnutím elektrického nářadí odstraň všechny klíče a jiné nástroje, kterých bylo použito na jeho seřizování. Klíč ponechaný v rotujících elementech nářadí může způsobit vážné úrazy těla.

Udržuj rovnováhu. Po celou dobu udržuj náležitě postavení. Umožní to jednodušší ovládnutí elektrického nářadí v případě neočekávaných situací během práce.

Používej ochranný oděv. Nepoužívej příliš volný oděv a bižutérii. Udržuj vlasy, oděv a pracovní rukavice mimo dosahu pohyblivých částí elektrického nářadí. Volný oděv, bižutérie nebo dlouhé vlasy se mohou zachytit do pohyblivých částí nářadí.

Používej odsavače prachu nebo zásobníky na prach, jestliže je nářadí tímto způsobem vybaveno. Postarej se o to, aby byly správně připojeny. Používání odsavače prachu snižuje riziko vážného poškození zdraví.

Používání elektrického nářadí

Elektrické nářadí nepřetěžuj. K dané práci používej jen nářadí k tomu určené. Správný výběr nářadí pro daný druh práce zabezpečí, že práce bude efektivnější a bezpečnější.

Nepoužívej elektrické nářadí, když nefunguje jeho síťový spínač. Nářadí, které nelze ovládat pomocí síťového spínače, je nebezpečné a je třeba ho odevzdat do opravy.

Vytáhni zástrčku z napájecí zásuvky před seřizováním, výměnou příslušenství nebo uložením nářadí. Tím se zabrání náhodnému zapnutí elektrického nářadí.

Nářadí přechovávej v místě, které je nepřístupné dětem. Nedovol, aby nářadí obsluhovaly osoby nevyškolené k jeho obsluze. Elektrické nářadí v ruce nevyškolené obsluhy může být nebezpečné.

Zabezpeč náležitou údržbu nářadí. Kontroluj nářadí z pohledu nepřizpůsobení a vůlí pohyblivých částí. Kontroluj, jestli není nějaký element nářadí poškozen. V případě zjištění nějakých závad je potřebné je před použitím elektrického nářadí opravit. Mnoho nehod je způsobených nesprávně udržovaným nářadí.

Rezné nástroje je potřebné udržovat čisté a nabroušené. Správně udržované rezné nástroje jsou během práce snadněji ovladatelné.

Používej elektrické nářadí a příslušenství v souladu s výše uvedenými instrukcemi. Používej nářadí v souladu s jeho určením a ber do úvahy druh a podmínky práce. Použití nářadí k jiné práci, než bylo projektováno, může zvýšit riziko vzniku nebezpečných situací.

Opravy

Nářadí dávej do opravy jen podnikům k tomu oprávněným, které používají výhradně originální náhradní díly. Tím bude zajištěna náležitá bezpečnost práce elektrického nářadí.

MONTÁŽ SOUČÁSTI VYBAVENÍ

POZOR! Montáž příslušenstva může být realizovaný jenom při odpojeném napájecím napětí (Výtažená vidlice vodiče nářadí ze síťové zásuvky!).

Montáž předavné rukojeti (II)

Rukojeť je potřebné namontovat do horní části tělesa sekačky na trávu. V závislosti na modelu je možné pomocí páčky nastavit výšku nebo úhel upevnění předavné rukojeti.

Montáž krytu žací struny

Kryt žací části, který se nalézá v balení, připevňt k tělesu motoru tak, aby k němu těsně přiléhá. K tomu účelu je potřebné prostrčit těleso motoru přes otvor krytu tak, aby obě části k sobě těsně přiléhaly.

V případě modelu 79463 je potřebné kryty přišroubovat k tělesu motoru pomocí šroubů (III).

Před zahájením práce je rovněž potřebné sejmut krytku z ostří, upevněného v krytu žací struny.

INSTRUKCE BEZPEČNOSTNÍHO POUŽÍVÁNÍ.

Sekačka pro podsekávání je elektrickým přístrojem napájeným jednofázovým proudem střídavým o napětí 230V a kmitočtu 50 Hz. Síťová napájecí zásuvka pro sekačku musí být zajištěná diferenciální a proudovou pojistkou (≤ 30 mA).

Pre připojení sekačky je potřeba používat jenom vnější prodlužovače vodičů (připravené na provozování mimo uzavřené prostory). Zaroveň zásuvky a také vidlice prodlužovače musí být zajištěné proti vlhkosti.

Nesmi se používat poškozených, nefunkčních elektrických prodlužovačů, vodičů, zásuvek a zástrček.

Pokud během práce sekačky napájecí vodiče nebo prodlužovač budou poškozeny to je potřeba toto okamžitě odpojit výtážením vidlice ze síťové zásuvky. **V tomto období nesmi se dotýkat poškozených vodičů.**

V případě poškození napájecího vodiče je potřeba unikat ohrožení a nahradit vedení novým u výrobci nebo u odborného opravného servisu, nebo vykvalifikovanou osobou.

Nesmi se připouštět možnosti poškození napájecích a prodlužujících vodičů. Zvláště nesmi se umísťovat elektrických vodičů poblíž sekací hlavy sekačky, ohybů, ostrých hran, koření, plotů, dveří apod.

Nikdy nesmi se odpojovat vodiče od zásuvky elektrické sítě vytahovaním za elektrický vodič.

Nesmi se vystavovat nářadí působení vlhkosti. Nepoužívat sekačky během atmosférických sraček. Neprovozovat ve vlhkém a mokřém prostředí.

Před provozováním nářadí se doporučuje požádat prodejce nebo odborníka předvest jak bezpečným a účinným způsobem je možnost využívat nářadí.

Nesmi se dovolit na používání nářadí přes děti a nedospělé osoby.

Nesmi se vypůjčovat nebo pronajmovat nářadí třetím osobám bez předání nynějšího návodu pro obsluhu. Je třeba se ujistit, že každá osoba používající nářadí se seznámila důkladně z návodem pro obsluhu a pochopila veškeré informace.

Nesmi se používat nářadí po požití alkoholu, narkotiků a léků.

Nářadí může být používane jenom přes osoby zdravé, odpočaté, v dobré kondici fyzické a psychické.

Nesmi se modifikovat nářadí jakýmkoli způsobem. Nesmi se na hlavu sekačky používat kovových provázků nebo nože v místo žilek.

Nesmi se používat sekačky blisko osob cizích, děti a zvířat. Doporučuje se dodržení vzdáleností nejmíň 15 m od místa používání sekačky.

Nesmi se používat sekačky bez trvalé upevněných nepoškozených krytů.

Do práce vždy je potřeba přistupovat v pracovním oděvu, rukavicích, plných botech a ochranných brylech zabezpečujících před mechanickým ohrožením.

Během práce je potřeba využívat individualní prostředky ochrany sluchu.

Nesmi se používat sekačky v podmínkách špatné viditelnosti a za temnoty.

Nesmi se spouštět sekačku, pokud ruce a nohy operatora jsou blisko břitové hlavy nářadí.

Během pracovní přestávky nebo po její ukončení vždy je potřeba odpojit nářadí od elektrické sítě. Nikdy nesmi se ponechávat nářadí bez dozoru dospělé osoby.

Pokud práce sekačky je podezřelá (zvětšene vibrace, hluk, vůně a pod.) je třeba okamžitě sekačku vypnout z elektrické sítě a předat do opravy.

Po výměně břitové žilky před opětovným použitím sekačky je třeba se ujistit, zda břitová hlava se náchází v normalním pracovním postavení.

Pokud břitná hlava bude během práce poškozena, to je třeba okamžitě sekačku vypnout z elektrické sítě a předat do opravy.

Nářadí je třeba pravidelně udržovat a zachovávat v čistotě.

Pro opravu a údržbu je třeba používat jenom originalní náhradní díly.

Ventilační otvory motoru musí být vždy průchodné a čisté.

Delka ramena nylonové žilky nesmi přesahovat 10 cm.

Je potřeba používat jenom originalní žilku o průměru 1,4 mm a originalní špule pro žilku.

Je dovoleno používat pouze náhradní díly a výbavu, která byla dodána nebo je doporučována výrobcem.

Pozor! Po vypnutí motoru žací elementy ještě nějaký čas rotují.

PŘÍPRAVA DO PRÁCE

Před zahájením práce je třeba zkontrolovat, zda těleso vyztužení a také přípojovací vodič ze zásuvkou a vnější vodiče prodlužující nejsou poškozeny. V případě zjištění poškození další práce je zakazána!

Pozor! Veškeré činnosti zvané z výměnou pracovních nářadí, montáží krytů a vedení, seřizování, a pod, je potřeba realizovat při vypnutém napětí napájení, proto před zahájením těchto činností: **Je potřeba odpojit zástrčku od elektrické sítě!**

Před zahájením práce je potřeba důkladně zkontrolovat, zda mechanické kryty jsou trvalé upevněné a případně dotáhnout veškeré uvolněné šrouby a vruty. V případě zjištění poškození pokračování v práci je zakázáno, nesmí se pracovat z nenamontovanými kryty.

Seřizování delky břitné žilky

Je potřeba pravidelně kontrolovat, zda břitná žilka není poškozena. Delka nové žilky na špule je 2-3 m. Každé rameno břitné žilky nesmí přesahovat delky 10 cm a nesmí být kratší než 2,5 cm. Pro prodloužení delky ramen žilky je třeba :

Odpojit sekačku od elektrické sítě (odpojit zástrčku od elektrické sítě).

Otočit sekačku břitnou šoučástí nahoru.

Z dvou stran stlačit svorky blokady a vyndat blokadu (IV)

Otačet špule (VII) až do získání správné delky ramen žilky.

Namontovat blokadu.

Výměna břitné žilky

Odpojit sekačku od elektrické sítě (vytáhnout zástrčku ze síťové zásuvky).

Připravit novou cívku se strunou.

Ze dvou stran zatlačit tlačítka aretace a vyjmout aretaci cívky a pružinu (IV).

Vyjmout cívku. Očistit hnízdo cívky, pružinu i samotnou cívku od zbytků trávy a hlíny.

Do žací hlavy vložit pružinu a následně cívku. Z cívky vyčnívající konce strun je potřebné prostrčit přes otvory v žací hlavě (V).

Vložit aretaci cívky.

Nastavit délku strun.

Přesvědčit se, zda je struna správně upevněna. V případě výskytu problémů veškeré činnosti zopakovat.

Nastavení délky sekačky (VI)

U modelu 79463 je změna délky tělesa založená na povolení matice, nacházející se na tělese, nastavení délky a dotažení matice.

Nastavení polohy žací hlavy a rukojeti (VII)

U modelu 79463 existuje možnost nastavení úhlu žací hlavy. Za tímto účelem stlačit páčku, nalézající se v pouzdře žací hlavy, a nastavit jednu ze tří poloh.

Za účelem nastavení polohy rukojeti je potřebné stlačit tlačítko, nalézající se pod rukojetí, a otočit rukojeť o 180 stupňů.

Prodloužující vodiče (prodloužovače)

Prodloužující vodiče (prodloužovač) musí být přizpůsoběné pro používání mimo uzavřené prostory.

Kromě toho kabele prodloužovačů musí odpovídat níže uvedeným požadavkům:

Pro vodiče delky menší než 25 m - plocha příčného řezu kabele musí být nejmenší 1,0 mm²,

Pro vodiče delky větší než 25 m - plocha příčného řezu kabele musí být nejmenší 1,5 mm².

Připojování sekačky na elektrickou síť

Před použitím sekačky je třeba zkontrolovat, zda parametry elektrické sítě jsou shodné z údaji na firemním štítku přístroje. Pak je třeba zkontrolovat prohlídkou, zda vodič prodloužovače, zásuvky a zástrčky prodloužovače a sekačky jsou v dobrém technickém stavu. V případě zjištění poškození práce je zakázána.

Vyndat zástrčku prodloužovače z zásuvky elektrické sítě.

Pověsit vodič prodloužovače na držáku rukojeti sekačky.

Zasunout zástrčku sekačky do zásuvky prodloužovače.

Zasunout zástrčku prodloužovače do zásuvky elektrické sítě.

Sekačku zastavte uvolněním spínače.

Práce se sekačkou

Během práce držte sekačku tak, aby se sekací struna vždy pohybovala v rovinně rovnoběžně s povrchem trávníku.

Aby bylo sekání co nejefektivnější, nastavte sekací strunu na maximální délku. Toto se provede tak, že se sekačka uvede do chodu, motor se nechá rozběhnout na maximální otáčky a následně se jemně udeří šroubem upevňujícím cívku se strunou o podklad. Tím dojde k odvinutí struny a nožik umístěný v krytu struny ji odsekne na příslušnou délku.

Je zakázáno opírat sekačku upevňovací šroubem cívky o podklad. Došlo by tak k rychlému spotřebování celé délky rezervní struny na cívce.

Pokud by se z jakýchkoli příčin struna nechtěla samočinně odvinout, pak je třeba motor sekačky zastavit, odpojit síťový přívod z napájecí zásuvky a odvinout strunu ručně.

Strunu je třeba odvinout pokaždé, když je zřejmé, že motor dosahuje vyšší otáčky než během normální práce.

Doporučuje se pohybovat sekačkou během práce směrem zprava doleva. Naopak je třeba se vyhýbat sečení pohybem zleva doprava. Zabrání se tak vyhazování zbytků posečené trávy během sečení směrem na operátora.

Je třeba se vyhýbat sečení křovin. Při práci se sekačkou v blízkosti stromů může dojít k poškození jejich kůru. Nárazy struny o kameny, cihly, zdi nebo jiné podobné předměty mohou vést k velmi rychlému opotřebení struny.

ÚDRŽBA A PROHLÍDKY

POZOR! Veškeré činnosti svazané z: výměnou příslušenství, seřizováním apod, je potřeba realizovat při vypnutém napětí napájení nářadí, proto před zahájením těchto činností je potřeba odpojit zástrčku od elektrické sítě. Po ukončení práce je třeba skontrolovat technický stav elektronářadí prohlídkou a hodnocením: stojanu a rukojeti, elektrického vodiče včetně zástrčky a ohybání, působení elektrického spínače, průchodnosti ventilačních mezer, jiskření kartáčů, hlasitosti práce ložísek a převodovek, spouštění a rovnoměrnosti práce. Během záruční doby uživatel nesmí demontovat elektronářadí, ani měnit veškeré provozní jednotky nebo součásti, protože může stratit narok na záruku. Veškeré nesprávnosti zjištěné během prohlídky, nebo provozování, jsou signalem pro provedení opravy v záručním servisu. Po ukončení práce, stojan, ventilační mezery, přepínače, dodatečnou rukojeť a ochrany je třeba očistit, například proudem vzduchu (o tlaku maximum 0,3 MPa), štětcem nebo suchým hadříkem bez použití chemických prostředků a čisticích kapalin. Nářadí a rukojeť očistit suchým čistým hadříkem.

CHARAKTERISTIKA KOSAČKY

Kosačka je elektrickým náradím II triedy (nevyžaduje uzemnenia). Je určená len pre dekoratívne podtínanie trávy v miestach neprístupných pre konvencionálne kosačky trávy, np. poblíž stien budovy, plotov, kolem stromov a kriakov, okrajov cestičiek, okrajov trávnikov a pod. Podtínanie trávy je realizované pomoci otáčivé pary nylonových žilek. Nedovolené je používanie prístroje jako náhradního v mieste žacieho stroje na trávu, pre podtínanie väčších ploch trávniku (nad 2m²), aj na podtínanie kriakov, zdrevnených odnoží rastlín apod. Prístroj je zaprojektovaný pre použitie len v domacnosti a nesmí byť využívaný profesionálne, t.zn. ve výrobných závodoch i pre výdelečnú práci. Správna, spoľahlivá a bezpečná práce prístroje je závislá na vhodnom provozování, preto:

Pred začiatím práce z náradím je potreba prečistiť celý návod pre obsluhu a počas provozování pečlivě zachovávať veškeré pokyny.

Za škody i urazy vzniklé nesprávným používaním a nedodržaním bezpečnostných predpisov a pokynov teto inštrukcie dodavateľ není zodpovedn. Používanie prístroje neshodné z jeho určením spôsobí také strátu prav používatelě týk. záruky i ručenia.

PRÍSLUŠENSTVO

Kosačka je dodavana v kompletním stavu. Jedinou součástí montovanou pred prvním použitím je kryt sekací části.

TECHNICKÉ VELIČINY

Parametr	Merací jednotka	Hodnota
Katalogové číslo		79463
Napätie siete	[V]	~230
Kmitočet siete	[Hz]	50
Jmenovitá síla	[W]	550
Maximální otáčky (bez zatáženía)	[min ⁻¹]	9500
Maximální šířka sekání trávy	[mm]	300
Priemer nylonové žilky	[mm]	1,4
Dĺžka žilky na špuli	[m]	2 - 3
Maximální dĺžka ramena žilky	[mm]	100
Minimální dĺžka ramena žilky	[mm]	25
Váha	[kg]	3,8
Úroveň hluku		
- akustický tlak	[dB(A)]	72
- síla	[dB(A)]	96
Trieda izolace	[m/s ²]	3,8
Úroveň kmitánia		II
Stupeň ochrany		IP20

VŠEOBECNÉ BEZPEČNOSTNÉ PODMIENKY

POZOR! Prečítať všetky nižšie uvedené inštrukcie. Ich nedodržavanie môže byť príčinou úrazu elektrickým prúdom, požiaru alebo poškodenia zdravia. Pojem „elektrické náradie“ použitý v inštrukciách sa týka všetkých zariadení poháňaných elektrickým prúdom, a to súčasne buď s prívodom alebo bez prívodu elektrickej energie.

DODRŽIAVAŤ NIŽŠIE UVEDENÉ INŠTRUKCIE

Pracovisko

Pracovisko je potrebné udržiavať dobre osvetlené a v čistote. Neporiadok a slabé osvetlenie môžu byť príčinou nehôd. **S elektrickým náradím nie je dovolené pracovať v prostredí so zvýšeným rizikom výbuchu, s výskytom horľavých kvapalín, plynov alebo pár.** Elektrické zariadenia vytvárajú iskry, ktoré v styku s horľavými plynmi alebo parami môžu spôsobiť požiar.

Nepovolaným osobám a deťom nie je dovolený prístup na pracovisko. Zníženie pozornosti môže mať za následok stratu kontroly nad náradím.

Elektrická bezpečnosť

Zástrčka elektrického prívodu musí pasovať do sieťovej zásuvky. Nie je dovolené zástrčku upravovať. Nie je dovolené používať žiadne adaptéry za účelom prispôbenia zástrčky do zásuvky. Neupravovaná zástrčka, ktorá pasuje do zásuvky, znižuje riziko zasiahnutia elektrickým prúdom.

Vyhýbať sa kontaktu s uzemnenými plochami ako rúry, ohrievače a chladničky. Uzemnenie tela zvyšuje riziko zasiahnutia elektrickým prúdom.

Nie je dovolené vystavovať elektrické náradie kontaktu s atmosférickými zrážkami alebo s vlhkosťou. Voda a vlhkosť, ktoré sa dostanú do vnútra elektrického náradia, zvyšujú riziko zasiahnutia elektrickým prúdom.

Nepreťažovať napájací kábel. Nepoužívať napájací kábel na nosenie, pripojovanie a odpojovanie zástrčky zo sieťovej zásuvky. Zabrániť kontaktu napájacieho kábla s teplom, olejmi, ostrými hranami a pohyblivými predmetmi. Poškodenie napájacieho kábla zvyšuje riziko zasiahnutia elektrickým prúdom.

V prípade práce mimo uzavretých priestorov je potrebné používať predĺžovacie káble určené pre prácu mimo uzavretých priestorov. Použitie náležitého predĺžovacieho kábla znižuje riziko zasiahnutia elektrickým prúdom.

Osobná bezpečnosť

Pracuj, len ak si v dobrej fyzickej a psychickej kondícii. Sústreď sa na to, čo robíš. Nepracuj, ak si unavený alebo pod vplyvom liekov alebo alkoholu. Iba chvíľa nepozornosti počas práce môže zapríčiniť vážne úrazy.

Používaj prostriedky osobnej ochrany. Vždy si nasad' ochranné okuliare (určené pre daný druh práce). Používanie prostriedkov osobnej ochrany ako prachové respirátory, ochranná obuv, prilby a chrániče sluchu znižujú riziko vážnych úrazov.

Zabráň náhodnému zapnutiu náradia. Pred pripojením náradia k elektrickej sieti sa uisti, že elektrický spínač je v polohe „vypnuté“. Držanie náradia s prstom na spínači alebo pripájanie elektrického náradia, keď je spínač v polohe „zapnuté“, môže zapríčiniť vážne úrazy.

Pred zapnutím elektrického náradia odstráň všetky kľúče a iné nástroje, ktoré sa používali na jeho nastavenie. Kľúč ponechaný na rotujúcich častiach zariadenia môže zapríčiniť vážne úrazy.

Udržuj rovnováhu. Po celý čas udržuj náležitú postavu. To umožní jednoduchšie ovládanie elektrického náradia v prípade neočakávaných situácií počas práce.

Používaj ochranný odev. Neobliekaj si voľný odev, nenos bižutériu. Udržuj vlasy, odev a pracovné rukavice v dostatočnej vzdialenosti od pohyblivých častí elektrického náradia. Voľný odev, bižutéria alebo dlhé vlasy sa môžu zachytiť do pohyblivých častí náradia.

Používaj odsávače prachu alebo zásobníky na prach, pokiaľ je nimi náradie vybavené. Postaraj sa, aby boli správne pripojené. Použitie odsávania prachu znižuje riziko vážneho ohrozenia zdravia.

Prevádzkovanie elektrického náradia

Elektrické náradie nepreťažuj. Pre danú prácu používaj správne náradie. Správny výber náradia pre danú prácu zabezpečí, že práca bude produktívnejšia a bezpečnejšia.

Nepoužívaj elektrické náradie, ak nefunguje jeho sieťový spínač. Náradie, ktoré sa nedá ovládať pomocou sieťového spínača, je nebezpečné a je potrebné odovzdať ho do opravy.

Pred nastavovaním, výmenou príslušenstva alebo uskladnením náradia odpoj zástrčku z napájacej zásuvky. Zabráni sa tak náhodnému zapnutiu elektrického náradia.

Náradie uskladňuj na mieste neprístupnom pre deti. Nedovoľ, aby s náradím pracovali osoby nezaškolené pre jeho obsluhu. Elektrické náradie v rukách nezaškolenej obsluhy môže byť nebezpečné.

Zabezpeč náležitú údržbu náradia. Kontroluj náradie po stránke neprispôbení a vôľe pohyblivých častí. Kontroluj, či niektorá časť náradia nie je poškodená. V prípade zistenia závad je potrebné ich pred použitím elektrického náradia odstrániť. Veľa nehôd býva spôsobených nesprávne udrzovaným náradím.

Rezné nástroje je potrebné udržiavať v čistote a naostrené. Správne udrzované rezné nástroje sa počas práce jednoduchšie ovládajú.

Používaj elektrické náradie a príslušenstvo v súlade s vyššie uvedenými inštrukciami. Náradie používaj na účely, na ktoré je určené a vždy zohľadni druh a podmienky práce. Používanie náradia na iné práce, než na ktoré bolo projektované, môže zvýšiť riziko vzniku nebezpečných situácií.

Opravy

Opravy náradia zver len k tomu oprávneným firmám, ktoré používajú výhradne originálne náhradné diely. Tak bude zabezpečená náležitá bezpečnosť práce elektrického náradia.

MONTÁŽ ZLOŽEK VYBAVENIA

POZOR! Montáž príslušenstva môže byť realizovaný len pri odpojení napájacím napätí (Výtažená vidlice vodiče náradie ze sieťovej zásuvky!).

Montáž prídavnej rukoväte (II)

Rukoväť je potrebné namontovať do vrchnej časti telesa kosačky. V závislosti od modelu je možné pomocou otočnej páčky nastaviť výšku alebo uhol upevnenia prídavnej rukoväte.

Montáž krytu sekacej struny

Kryt sekacej časti, ktorý sa nachádza v balení, pripevníť k telesu motora takým spôsobom, aby na teleso motora presne dosadol. Za tým účelom prestrčiť cez otvor krytu teleso motora tak, aby obidve časti do seba tesne dosadli.

V prípade modelu 79463 je potrebné krytu priskrutkovať skrutkami k telesu motora. (III)

Pred zahájením práce je tiež potrebné odstrániť krytu ostria upevneného v kryte sekacej struny.

INŠTRUKCIE BEZPEČNOSTNÉHO POUŽÍVANIA.

Kosačka pre podsekávanie je elektrickým prístrojom napájaným jednofázovým prúdom striedavým o napätí 230V a kmitočtu 50 Hz. Sieťová napájacia zasuvka pre kosačku musí byť zajištená diferenciálnou prúdovou poisťkou (≤ 30 mA).

Pre pripojenie kosačky je potreba používať len vonkajšie predlžovacie vodiče (prípravené na provozovanie mimo uzavretých priestorov). Zároveň zásuvky aj vidlice predlžovacieho vodiča musí byť zaisťované proti vlhkosti.

Nesmi sa používať poškodených, nefunkčných elektrických predlžovačov, vodičov, zásuvek i zástrčiek.

Pokud počas práce kosačky napájacie vodiče alebo predlžovače budú poškodené to je potreba tieto okamžite odlúčiť vytážením vidlice ze sieťovej zásuvky.

V tomto období nesmi sa dotýkať poškodených vodičov.

V prípade poškodenia napájacieho vodiča je potreba uniknúť ohrozeniu a nahradiť vedenie novým u výrobcu alebo u odborného opravného servisu, buď vykvalifikovanou osobou.

Nesmi sa pripúšťať možnosti poškodenia napájacích i predlžujúcich vodičov. Zvlášť nesmi sa umisťovať elektrického vedenia poblíž sekacie hlavy kosačky, ohybov, ostrých hran, koreňov, plotov, dverí a pod.

Nikdy nesmi sa odpojovať vodiče od zásuvky elektrickej siete vytážením za elektrické vedenie.

Nesmi sa vysatvovať náradie pôsobení vlhkosti. Nepoužívať kosačky počas atmosférických sraiek. Neprovizovať ve vlhkém i mokrom prostredí.

Pred provozovaním nástroje sa doporučuje požiadať prodejce alebo odborníka predvest' jak bezpečným i účinným spôsobom je možnosť využívať tieto náradie.

Nesmi sa dovoliť na používanie nástroje pres dieť i nedospelé osoby.

Nesmi sa vypičovať alebo pronajmovať náradie tretím osobám bez predánia nynejšieho návodu pre obsluhu. Je treba sa uistiť, že každá osoba používajúca náradie sa seznámila dôkladne z návodom pre obsluhu a pochopila veškere informácie.

Nesmi sa používať nástroje po požití alkoholu, narkotikov i lékov.

Nástroj môže byť používaný len pres osoby zdrové, odpočaté, v dobre kondícii fyzické i psychické.

Nesmi sa modifikovať nástroje jakýmkoľvek spôsobom. Nesmi sa na hlavu kosačky používať kovových provázkov alebo nôžov v mesto žilek.

Nesmi sa používať kosačky blisko osob cizích, dieť i zvířat'. Doporučuje sa zachovať vzdialenosť nejmiň 15 m od mesta používání kosačky.

Nesmi sa používať kosačky bez trvalé upevňených nepoškodených priekryvek.

Do práce vždy je potreba pristupovať v pracovním obleku, rukavících, plyných topánkach i ochranných okuliarech zabezpečujúcich pred mechanickým ohrozením.

Počas práce je potreba využívať individualní prostriedky ochrany sluchu.

Nesmi sa používať kosačky v podmienkach zlé viditelnosti i za temnoty.

Nesmi sa spúšťať kosačku, pokud ruce i nohy operatora su blisko sekací hlavy nástroje.

Počas pracovni prestávky buď po její ukončení vždy je potreba odlúčiť nástroj od elektrické siete. Nikdy nesmi sa ponechávať nástroje bez dozoru dospelé osoby.

Ak práce kosačky je podezřelá (zvětšene vibrace, hluk, vůňa a pod.) je treba okamžite sekačku vypnúť z elektrické siete i predat do opravy.

Po výmenie britové žilky pred opätovným použitím kosačky je treba sa uistiť, zda britová hlava sa nachadza v normalním pracovným postavení.

Pokud britná hlava bude počas práce poškodená, to je treba okamžite kosačku vypnúť z elektrické siete i predat do opravy.

Nástroj je treba pravidelnie udržovať i zachovávať v čistoće.

Pre opravu i údržbu je treba používať len originalní náhradní díly.

Ventilační otvory motoru musí být vždy průchodné i čisté.

Dĺžka ramena nylonové žilky nesmi presachovať 10 cm.

Je potreba používať len originalní žilku o průměru 1,4 mm a originalní cívkou pre žilku.

Je dovolené používať iba náhradné díly a výbavu, které boli dodané alebo sú doporučované výrobcom.

Pozor! Po vypnutí motora sekacie elementy ešte nejaky čas rotují.

PRÍPRAVA DO PRÁCE

Pred začatím práce je treba skontrolovať, či zbor vystuženia aj prípojovací vedenie ze zásuvkou i vňejší vodiče predlžovací nejsou poškodenze. V prípade zistiťenia poškodenzia ďalší práce je zakazana!

Pozor! Veškeré činnosti svazané s výmenou pracovných náradi, montážem priekryvek i vedenia, regulováním, a pod, je potreba realizovať pri vypnutým napätia napájení, preto pred začatím týchto činnosti: **Je potreba odpojiť zástrčku od elektrické sieti!**

Pred začatím práce je potreba dôkladně skontrolovať, či mechanické priekryvky su trvalé upevňené i prípadnie doťahnúť všetky uvoľňené skrutky i vruty. V prípade zjišťenia poškodenzia pokračovánie v práce je zakazano, nesmi sa pracovať z nenamontovanými priekryvkami.

Regulovanie dĺžky rezacie žilky

Je potreba pravidelnie kontrolovať, či britná žilka neni poškodenza. Dĺžka nové žilky na cívce je 2-3m. Každé rameno britné žilky nesmi presahovať dĺžky 10 cm a nesmi byť kratší než 2,5 cm. Pre predlžouenie dĺžky ramen žilky je treba :

Odlúčiť kosačku od elektrické sieti (oddeliť zástrčku od elektrické sieti),

Otočiť kosačku sekací šúčasti nahoru.

Z dvou stran stlačiť svorky blokady i vyndať blokadu (IV)

Otačať cívku (VII) až pre získanie správne dĺžky ramena žilky.

Namontovať blokadu.

Výmena rezacie žilky

Odpojiť kosačku od elektrické sieti (vytiahnuť zástrčku zo sieťovej zásuvky).

Pripraviť novú cívku so strunou.

Z dvouch strán zatlačiť tlačítka aretácie a vybrať aretáciu cívky a pružinu (IV).

Vybrať cívku. Očistiť hniezdo cívky, pružinu aj samotnú cívku od zvyškov trávy a hlíny.

Do sekacej hlavice vložiť pružinu a následne cívku. Z cívky vyčnievajúce konce strún je potrebné pretiahnuť cez otvory v sekacej hlavě (V).

Nasadiť aretáciu cívky.

Nastaviť dĺžku strún.

Presvedčiť sa, či je struna správne upevnená. V prípade objavenia sa problémov všetky činnosti zopakovať.

Nastavenie dĺžky kosačky (VI)

U modelu 79463 je zmena dĺžky telesa založená na povolení matice nachádzajúcej sa na telese, nastavení dĺžky a dotiahnutí matice.

Nastavovanie polohy sekacej hlavě a rukoväti (VII)

U modelu 79463 jestvuje možnosť nastavenia uhla sekacej hlavě. Za tým účelom je potrebné stlačiť páčku nachádzajúcu sa v púzdre sekacej hlavě a nastaviť jednu z troch poloh.

Za účelom nastavenia polohy rukoväti je potrebné stlačiť tlačidlo nachádzajúce sa pod rukoväťou a otočiť rukoväť o 180 stupňov.

Predlžovací vedenie - predlžovače

Predlžovací vodiče (predlžovač) musi byť prispôsobieni pre používanie mimo uzavrené prostory.

Okrem toho kabele predlžovačov musi odpovídať nižšie uvedeným požadavkám :

Pre vedenie dĺžky menší než 25 m - plocha pričného prierezu kabele musi byť najmiň 1,0mm²,

Pre vedenie dĺžky väčší než 25 m - plocha pričného prierezu kabele musi byť najmiň 1,5mm².

Prípojovámie kosačky na elektrickou sieť

Pred použitím kosačky je treba skontrolovať, či parametry elektrické sieti jsou shodne z údajmi na firemným štítku prístroje. Potom je treba skontrolovať prehľadkou, či vedenie predlžovače, zásuvky i zástrčky predlžovače a sekáčky su v dobrým technickým stavu. V prípade zistiťenia poškodenzia ďalší práce je zakazana.

Vyňať zástrčku predlžovače ze zásuvky elektrické sieti.

Povesiť vedenie predlžovače na držák rukojeti kosačky.

Zasunúť zástrčku kosačky do zásuvky predlžovače.

Zasunúť zástrčku predlžovače do zásuvky elektrické sieti.

Kosačku zastavte uvoľnením spínača.

Práca so kosačkou

Počas práce držte kosačku vždy tak, aby sa sekacia struna pohybovala v rovine rovnobežnej s povrchom trávnik. Aby bolo kosenie čo najviac efektívne, nastavte sekáciu strunu na maximálnu dĺžku. To sa vykoná tak, že sa kosačka uvedie do chodu a motor sa nechá rozbehnúť na maximálne otáčky. Potom sa jemne udrie skrutkou upevňujúcou cievku so strunou o podklad. Tým dôjde k odvinutiu struny a nožik umiestnený v kryte struny ju odsekne na príslušnú dĺžku.

Je zakázané opierať kosačku upevňovacou skrutkou cievky o podklad. Došlo by tak k rýchlemu spotrebovaniu rezervnej struny na cievke.

Pokiaľ by sa struna z akýchkoľvek príčin nechcela samočinne odvinúť, je potrebné motor kosačky zastaviť, odpojiť sieťový prívod zo zásuvky a odvinúť strunu ručne.

Strunu je potrebné odvinúť zakaždým, keď je počuť, že motor má vyššie otáčky než počas normálnej prevádzky.

Počas práce sa odporúča pohybovať kosačkou z pravej strany doľava. Naopak koseniu pohybom z ľavej strany doprava je potrebné sa vyhýbať. Tým nebude počas kosenia dochádzať k vyhadzovaniu zvyškov pokosenej trávy smerom na operátora.

Je potrebné sa vyhýbať koseniu kríkov. Počas práce v blízkosti stromov môže dôjsť ku poškodeniu ich kôry. Nárazy struny do kameňov, tehál, stien alebo iných podobných predmetov môžu viesť ku veľmi rýchlemu opotrebovaniu struny.

ÚDRŽBA I PREHLIADKY

POZOR! Všetké činnosti svazané z; výmenou príslušenstva, reguláciou apod, je potreba realizovať pri vypnutým napätí napájania náradí, preto pred zahajením tejto činnosti je potreba odpojiť zástrčku od elektrické sieti. Po ukončení práce je treba skontrolovať technický stav elektronáradí prehliadkou i hodnotením: stojanu i rukojeti, elektrického vodiče vrátane zástrčky a ohybání, pôsobení elektrického spínača, prôchodnosti ventilačných štrbin, iskrenie kartáčov, hlasitosti ložísek a prevodovok, uvádzania do pohybu a rovnomernosti práce. Počas záručného obdobia používateľ nesmi demontovať elektronáradí, ani meniť provozné jednotky alebo súčasti, pretože môže stratiť narok na záruku. Všetké nespravnosti zjištené počas prehliadky, alebo provozovania, su signalem pre provedení opravy v záručném servisu. Po ukončení práce, stojan, ventilačné šterbiny, prepínače, dodatečnou rukoväť a ochrany je treba očistiť, napríklad prúdem vzduchu (o tlaku maximum 0,3 MPa), štetcem alebo suchou handrou bez použítí chemických prostredkov a čistících tekutin. Náradí a rukoväť očistiť suchou čistou handrou.

A TERMÉK LEÍRÁSA

A szegélynyírógép földelést nem igénylő, II-es osztályú kizárólagosan a hagyományos fűnyíró-gépekkel el nem érhető helyeken - pl. ház falai és kerítések mentén, fák és bokrok körül, sétányok és gyepek pereme mentén - végzendő fű díszítő igazítására szánt berendezés. A fűnyírás egy pár forgó damil szál segítségével történik. A berendezést tilos hagyományos fűnyíró-gép helyett, 2m²-nél nagyobb gyepfelületeken illetve a bokrok és elfásult növények vágására használni. Az eszköz háztartás használatra tervezték és ezért professzionális célokra - azaz munkahelyeken, pénzszerzés céljából történő felhasználása tilos. Az eszköz megfelelő, megbízható és biztonságos működése a helyes használatától függ, azért:

A berendezéssel való munka megkezdése előtt olvassa el a teljes használati utasítást és őrizze azt meg a későbbiekre.

A biztonsági és a jelen használati utasításban megfogalmazott előírások be nem tartásából, illetve a berendezés szabálytalan használatából származó károk- és sérülésekért a szállító nem vállal felelősséget. Ezen kívül a berendezés szabálytalan használata a vásárló a garanciához és a jótálláshoz való jogának elvesztését vonzza maga után.

TARTOZÉKAI

A fűszegélyvágó-gép összeszerelt állapotban kerül szállításra. Az első használata előtt csak a vágóelem védőburkolatát kell felszerelni.

MŰSZAKI PARAMÉTEREK

Paraméter	Mértékegység	Érték
Cikkszám		79463
Névleges feszültség	[V]	~230
Névleges frekvencia	[Hz]	50
Névleges teljesítmény	[W]	550
Üresjáratú max. fordulatszám	[min ⁻¹]	9500
Fűnyírás max. szélessége	[mm]	300
Damil átmérője	[mm]	1,4
Spulnin tárolt damil hossza	[m]	2 - 3
Damil szál max. hossza	[mm]	100
Damil szál min. hossza	[mm]	25
Tömeg	[kg]	3,8
Zajszint		
- akusztikai nyomás	[dB(A)]	72
- teljesítmény	[dB(A)]	96
Szigetelési osztály	[m/s ²]	3,8
Rezgés szint		II
Védelmi osztály		IP20

ÁLTALÁNOS BIZTONSÁGI ELŐÍRÁSOK

FIGYELEM! Olvassa el az összes alábbi előírást. Az alábbiak be nem tartása áramütéshez, tűzvészhez illetve testi sérüléshez vezethet. A használati utasításokban használt „elektromos feszültség” fogalom minden árammal hajtott vezeték, illetve vezeték nélküli berendezésekre vonatkozik.

MINDIG TARTSA BE AZ ALÁBBI UTASÍTÁSOKAT

Munkahely

A munkahely legyen mindig jól kivilágított és tiszta. A rendetlenség és a nem megfelelő világítás balesetek kiváltó okai lehetnek

Az elektromos készülékekkel soha ne dolgozzon gyúlékony folyadék, illetve gáz közelében, robbanásveszélyes környezetben. Az elektromos berendezések szikrákat szórhatnak, melyek gyúlékony gázokkal együtt tűzvészt okozhatnak.

Soha ne engedjen gyerekeket, illetve más hozzá nem értőket a munkahelyhez. Az összpontosítás elvesztésével elveszítheti a munkaeszköz feletti uralmát is.

Elektromos biztonság

Az elektromos tápvezeték csatlakozójának illeszkednie kell az elektromos aljzatba. **Soha ne alakítsa át a csatlakozót. Soha ne használjon semmilyen adaptert a csatlakozónak az aljzatba való beillesztése érdekében.** Nem módosított, az aljzatba illő csatlakozó csökkenti az áramütés kockázatát.

Mindig kerülje el a földelt felületekkel pl. csövek, fűtőtestek, hűtőszekrények stb. való érintkezést. A test földelése növeli az áramütés kockázatát.

Soha ne tegye ki az elektromos berendezést csapadék, illetve nedvesség hatásának. Az elektromos berendezésbe belekerülő víz és nedvesség növelik az áramütés kockázatát.

Soha ne terhelje túl az elektromos tápvezetékét. Soha ne használja az elektromos tápvezeték berendezés hordozására, a csatlakozónak az elektromos aljzatba/ból be/kihúzására. Kerülje el az elektromos vezetéknek meleggel, olajjal, éles peremekkel illetve mozgó elemekkel való érintkezését. Az elektromos tápvezeték sérülései növelik az áramütés kockázatát.

A zárt helyiségen kívül zajló munka esetében kizárólagosan kültéri hosszabbítót használjon. A megfelelő hosszabbító használatával csökken az áramütés kockázata.

Személyvédelem

Csak jó lelki és fizikai állapotban álljon munkába. **Mindig figyeljen arra, mit csinál. Soha ne dolgozzon, amikor túl fáradt, illetve gyógyszer vagy alkohol hatása alatt áll.** Pillanatnyi figyelmetlenség komoly sérülésekhez vezethet.

Mindig alkalmazza a személyi védelem eszközeit. Mindig vegye fel a védőszemüveget. A személyvédelem eszközeinek védőmaszkok, védőlábbeli, sisakok, illetve fülvédők használata jelentősen csökkenti a testi sérülések kockázatát.

Kerülje el a berendezés véletlen bekapcsolását. A berendezés az elektromos hálózatába való csatlakozása előtt mindig bizonyosodjon meg arról, hogy a kapcsológomb a „kikapcsolt” pozícióban van. Elektromos hálózatba való csatlakozkor benyomott kapcsolási gomb illetve „bekapcsolt” pozícióba tartott kapcsológomb komoly testi sérülésekhez vezethet.

A pneumatikus rendszer bekapcsolása előtt tüntesse el az összes, a beállításához használt csavarhúzó és egyéb tárgyat. A mozgó elemeken felejtett kulcs komoly testi sérülésekhez vezethet.

Ügyeljen az egysúlyra. Egész idő alatt tartsa fenn a megfelelő testhelyzetet. Munka közben kialakuló váratlan helyzetekben ez megkönnyíti a elektromos berendezés irányítását.

Használjon védőruhát. Ne hordjon laza ruházatot, illetve ékszert. Haját, ruházatát illetve munkakesztyűjét tartsa távol az elektromos berendezésétől. Laza ruházat, ékszer illetve hosszú haj beleakadhat a berendezés mozgó alkatrészeibe.

Amennyiben lehetséges használjon porszivókat, illetve portárolókat. Ügyeljen a megfelelő, szabályos felszerelésére. Porszivó használata csökkenti a komoly testsérülések előfordulási kockázatát.

Elektromos berendezés használata

Soha ne terhelje túl az elektromos berendezést. Mindig az adott munkához megfelelő eszközt használjon. A megfelelő munkaeszköz kiválasztása eredményesebb és biztonságosabb munkavégzéshez vezet.

Soha ne használja az elektromos berendezést, amennyibe nem működik a kapcsológombja. A berendezés, melyet nem tud szabályozni kapcsológombbal veszélyes, illetve javítandó.

A tartozékok cserélése és beállítása előtt illetve a berendezés eltávolítása előtt húzza ki a csatlakozót az elektromos aljzataból. Ez lehetővé teszi az elektromos berendezés véletlenszerű bekapcsolásának elkerülését.

Az eszközt mindig a gyerekek elől elzárt helyen tárolja. Soha ne hagyja, hogy a berendezést a használatában nem kiképzett emberek használják. A nem kiképzett személyzet kezében az elektromos eszköz veszélyes lehet.

Biztosítsa a berendezés megfelelő karbantartását. Ellenőrizze a nem tökéletesen illeszkedő, illetve túl laza mozgó részeket. Ellenőrizze, hogy a berendezés valamelyik alkatrésze nem sérült-e. Meghibásodás észlelése esetében még az elektromos berendezés használata megkezdése előtt javítsa ezt ki. A berendezés nem megfelelő karbantartása nagyon sok balesetnek okozója.

A vágó elemeket mindig tartsa élesen és tisztán. A megfelelően karbantartott vágóeszközöket munka közben könnyebben lehet irányítani.

Az elektromos berendezéseket és tartozékait csak a jelen használati utasításban foglaltak szerint használja. A berendezéseket mindig rendeltetészerűen, munka körülményeit és fajtáját figyelembe véve használja. A berendezések nem rendeltetészerű használata növelheti a veszélyes helyzetek kialakulásának kockázatát.

Javítások

Az eszköz javításait kizárólagosan az erre jogosult, eredeti alkatrészeket használó szervizekben végeztesse. Ez garantálja az elektromos berendezés biztonságos munkáját.

TARTOZÉKOK ÖSSZESZERELÉSE

FIGYELEM! A tartozékok összeszerelése csak áramtalanítás után történhet. (Húzza ki a csatlakozót az elektromos hálózati aljzataból!)

Kiegészítő fogantyú felszerelése (II)

A fogantyút szerelje fel a szegélynyírógép berendezésházának felső részére. Típustól függően lehetséges a kiegészítő fogantyú felszerelési szögének, illetve magasságának szabályozása.

Vágó damil védőpajzsának felszerelése

Szerelje a csomagolásban található vágórész pajzsát a motor házához úgy, hogy az szorosan hozzáérjen. Ennek érdekében vezesse át a motor házát a pajzson lévő nyíláson úgy hogy ezek egymáshoz érjenek.

A 79463-es típus esetén a pajzsokat a motorházhoz közvetlenül rögzítse csavarhúzó segítségével (III).

A munka megkezdése előtt a fentiekben műveleteken kívül távolítsa el a vágórész rögzítőretesét, mely a vágódamil burkolatán található.

BIZTONSÁGI ELŐÍRÁSOK.

A szegélynyírógép 230 V feszültségű és 50 Hz frekvenciájú váltakozó árammal működő elektromos berendezés. A szegélynyíró tápellátását biztosító alját váltóáramú kismegszakítóval (≤ 30 mA) kell, hogy legyen ellátva.

A szegélynyíróhoz csak külső hosszabbító kábeleket használjon (zárt tereken kívüli munkákhoz alkalmas). Mindig védje az aljzatot és az elektromos csatlakozót a nedvesség hatásától!

Soha ne használjon hibás vagy sérült hosszabbítókat, tápkábeleket, aljzatokat vagy elektromos csatlakozókat.

Amennyiben munka közben a tápkábel vagy a hosszabbító megsérül, a csatlakozót az aljzattól való kihúzással azonnal áramtalanítsa. **Ez idő alatt ne nyúljon a megsérült vezetékekhez.**

A megsérült tápvezeték a veszélyeztetés elkerülése érdekében a gyártónál, valamelyik szakszerviznél vagy a megfelelő szakemberrel cseréltesse ki.

Mindig kerülje el a hosszabbító, illetve tápkábel sérülését. Különösen vigyázzon arra, hogy az elektromos vezetékek ne kerüljenek a vágófej, éles peremek, gyökerek, kerítés illetve ajtó közelébe.

Soha ne húzza ki a vezetékeket az elektromos hálózattól a kábel rángatásával!

Az eszközt soha ne tegye ki nedvesség hatásának! Sose használja a szegélynyírót csapadékos illetve nedves vagy vizes környezetben!

A használat előtt ajánlatos megkérni az eladót vagy szakértőt, hogy mutassa be az eszköz biztonságos és eredményes használati módját.

A berendezést gyerekeknek és kiskorúaknak soha ne engedjük használni!

A berendezést harmadik személynek sose adja kölcsön vagy bérbe a jelen használati utasítás nélkül. Mindig bizonyosodjon arról, hogy minden berendezést használó személy részletesen megismerte és elsajátította a használati utasításban foglaltakat.

Sose használja a berendezést alkohol, drog illetve gyógyszer hatása alatt.

A berendezést csak egészséges, pihent, jó fizikai és pszichikai kondícióban levő személyek használhatják.

A berendezés mindenféle módosítása szigorúan tilos! Továbbá a vágófejben a damil szálak helyett tilos fémkötekek illetve kések használata!

Sose használja a szegélynyírót harmadik személyek, gyerekek illetve álatok közvetlen közelében! Ajánlatos a szegélynyíró használati helyétől számított legalább 15 m-es távolság betartása.

Sose használja a berendezést stabilan rögzített és épp védőburkolatok nélkül!

A munkához mindig álljon a mechanikus sérülésektől védő ruhában, kesztyűben, zárt cipőben és védőszemüvegben!

Munka közben mindig használja a fülvédő berendezést!

A fűszegélyvágót sose használja rossz látási viszonyok mellett, illetve sötétben.

Sose indítsa el a fűszegélyvágó-gépet ha a kezelőjének végtagjai a berendezés vágófejének közvetlen közelében találhatóak.

Munkaszünetekben, illetve munka befejezése után mindig húzza ki a berendezés csatlakozóját az elektromos aljzattól. Sose hagyja a berendezést felhőtten ember felügyelete nélkül!

Amennyiben munka közben a fűszegélyvágó viselkedése gyanússá válik (erősebb rezgés, zaj, bűz stb.), a berendezést azonnal áramtalanítsa és adja megfelelő szervizbe.

A damil kicserélése után a munka megkezdése előtt bizonyosodjon, hogy a vágófej normális munkaállásban van.

Amennyiben munkaközben a vágófej megsérül, azonnal áramtalanítsa a berendezést és adja át javításra a megfelelő szakszervizbe.

Rendszeresen tisztítsa és tartsa karban a berendezést!

A javításokhoz és karbantartáshoz csak eredeti alkatrészeket használjon.

A motor szellőztetőnyílásai mindig tiszták és levegő által átjárhatóak maradjanak.

A vágó damil szál hossza nem haladhatja meg a 10 cm-t.

Csak eredeti, 1,4 mm átmérőjű damilt és damil spulnit használjon.

Csak a gyártó által szállított, illetve ajánlott alkatrészeket és tartozékokat használjon.

Figyelem! Motor kikapcsolása után a vágó elemek forognak még egy ideig.

MUNKA ELŐKÉSZÍTÉSE

A munka megkezdése előtt ellenőrizze, hogy a berendezés háza illetve az elektromos vezeték és csatlakozója nem sérült-e. Sérülések észlelése esetén a további munka szigorúan tilos!

Figyelem! Az összes, a munkaeszközök cseréjével, védőszerelés és megvezető mechanizmus felszerelésével, beállításával stb. kapcsolatos tevékenység kikapcsolt elektromos tápellátás mellett végzendő, ezért mielőtt nekilát: **Húzza ki a csatlakozót az aljzatból!**

Az eszköz használata előtt mindig nagyon részletesen ellenőrizze, hogy mechanikus védőburkolatai biztonságosan vannak-e rögzítve és, amennyiben szükséges szorítsa meg az összes túl laza csavart. Soha ne kezdjen dolgozni felszerelt védőszerelések nélkül!

A vágó damil szál hosszának beállítása

Rendszeresen, minden használat előtt ellenőrizze, hogy a vágó damil nem sérült-e. A spulnin tárolt új damil hossza 2 - 3 m. A vágó damil szál hossza nem haladhatja meg a 10 cm-t és nem lehet rövidebb 2,5 cm-nél. A szál meghosszabbítása céljából: Áramtalanítsa a szegélynyíró (húzza ki a csatlakozóját az elektromos aljzatból). Fordítsa fel a szegélynyíró a vágó elemmel felfelé. Két oldalról nyomja be a reteszrögzítő elemeket és húzza ki a reteszt (IV). Tekerje a spulnit a damil szálak megfelelő hosszának eléréséig. Szerelje vissza a reteszt.

Vágó damil csere

Kapcsolja le a szegélynyírógépet az elektromos hálózatról (húzza ki a dugót az elektromos aljzatból). Készítse elő az új damil orsót Két oldalon nyomja be a retesz gombjait, vegye ki az orsó reteszét és rugóját (IV). Vegye ki az orsót. Tisztítsa meg az orsó foglalatát, rugóját és magát az orsót a fű és talaj maradványoktól. Szerelje vissza a rugót, majd az orsót a vágófejre. Az orsóból kiálló damilvéget vezesse át a vágófejen levő nyíláson (V). Szerelje fel az alsó reteszt. Állítsa be a damilkar hosszát. Bizonyosodjon meg arról, hogy a damil megfelelően van felszerelve. Problémák észlelése esetén ismételje meg valamennyi műveletet.

Szegélyvágógép nyélhosszúságának beállítása (VI)

A 79463-os modellen a beállítást a berendezés házán található csavar lazítása után végezze el majd rögzítse vissza a csavart.

Vágófej és fogantyú beállítása (VII)

A 79463-os modellnél állítható a vágófej szöge is. Ehhez nyomja be a házában található lapot és válassza ki a három pozíció közül az egyiket. Fogantyú beállításánál nyomja be az alatta található gombot és 180 fokkal forgassa ezt el.

Hosszabbító vezetékek (hosszabbítók)

A hosszabbító vezetékek alkalmasak legyenek a zárt tereken kívüli használatára. Ezen kívül feleljenek meg a következő feltételeknek is:
A 25 m-nél rövidebb vezeték esetében az átmérője legalább 1,0 mm² legyen.
A 25 m-nél hosszabb vezetékek esetében az átmérője legalább 1,5 mm² legyen.

Szegélynyíró az elektromos hálózatba való csatlakozása.

A szegélynyíró használata előtt bizonyosodjon meg arról, hogy az elektromos hálózat paraméterei megegyeznek a berendezés névleges adataival. Ezek után ellenőrizze, hogy a hosszabbító és szegélynyíró vezetékeli, ezeknek csatlakozói és aljzatai jó műszaki állapotban vannak-e. A sérülések észlelése esetén a további munka szigorúan tilos! Húzza ki a csatlakozót az elektromos aljzatból. Akassza fel a hosszabbítót a szegélynyíró nyelén található fogantyújára. Tegye be a szegélynyíró csatlakozóját a hosszabbító aljzatába. Tegye be a hosszabbító csatlakozóját az elektromos aljzatba.

A bozótírtó leállításához abba kell hagyni a kapcsoló nyomását.

A bozótírtó üzemelése

Munka közben tartsa úgy a bozótírtót, hogy a vágóhúr mindig a gyepfelülettel párhuzamosan mozogjon.

A kasza maximális teljesítményéhez a vágóhúrt maximális hosszúságúra kell állítani. Ehhez be kell indítania a bozótírtót, és meg kell várni, hogy a motor elérje a maximális fordulatszámot, majd a damilt tartalmazó orsó rögzítő csavarját enyhén a padozathoz kell ütni. Ez lehetővé teszi, hogy a damil kibomoljon, a damil védőburkolatában elhelyezett kés pedig levágja a megfelelő hosszúságra.

Tilos a bozótírtót a rögzítő csavarnál fogva letámasztani a padozatra. Ez az orsón lévő teljes tartalék felhasználását okozza.

Amennyiben a damil valamilyen okból nem bomolna ki önmagától, meg kell állítani a bozótírtót, és kézzel kell kibontani a damilt.

A damilt minden alkalommal ki kell bontani, amikor úgy hallatszik, hogy a motor normális üzemben magasabb fordulatszámot ér el.

Ajánlatos a bozótírtót munka közben jobbról balra mozgatni. És kerülni kell a működő kasza balról jobbra történő mozgását. Ez lehetővé teszi, hogy a kezelő elkerülje a vágás közben kidobott, levágott fűmaradékokat.

Kerülni kell bokrok és cserjék vágását. A fa közelében működő bozótírtó megsértheti a kérget. Ha a damil kőbe, téglába, falba vagy más hasonló tárgyba ütközik, az a damil nagyon gyors elhasználódásához vezethet.

KARBANTARTÁS ÉS KONZERVÁLÁS

FIGYELEM! A beállítás, műszaki kezelés vagy karbantartás előtt a berendezés dugvilláját ki kell húzni az elektromos hálózat dugaljából. A munka befejezése után külső szemrevételezéssel ellenőrizni kell az elektromos berendezés műszaki állapotát, és meg kell ítélni: a testet és a fogantyút, a hálózati vezetéket a dugvillával és a megtörésgátlóval, az elektromos kapcsoló működését, a szellőző járatok átjárhatóságát, a szénkefék szikrázását, a csapágyak és áttételek hangosságát, gép beindulását és egyenletes működését. A garanciális időszakban a felhasználó nem szerelhet az elektromos berendezéshez, és nem is cserélhet ki semmiféle részegységet vagy tartozékot, mivel ez a garanciális jog elvesztésével jár. A szemrevételezésnél vagy a működés közben tapasztalt bármiféle rendellenesség jelzés arra, hogy a gépet szervizben meg kell javítani. A munka befejezése után a testet, a szellőző réseket, a csatlókat, a kiegészítő fogantyút és a védőburkolatot meg kell tisztítani légsugárral (max. 0,3 MPa nyomásával), ecsettel vagy száraz ronggyal, vegyi anyagok és tisztítószerek használata nélkül. A berendezést és a fogantyúkat száraz ronggyal kell megtisztítani.

CARACTERISTICA COSITOAREI

Cositoarea pentru iarbă este un utilaj cu izolație de clasa II (nu necesită legare la pământ sau la nul). Este destinată doar pentru rețezarea ierbii în locuri inaccesibile mșinilor de cosit tradiționale, de exemplu în apropierea clădirilor, îngrăditurilor, împrejurul copacilor și tufelor, bordurilor cărărilor, marginile gazonurilor etc. Iarba este rețezată de o perche de fire de nailon care se rotesc. Este interzisă întrebuințarea acestui utilaj în locul cositoarei tradiționale pentru gazon, și anume la cosirea suprafețelor mai mari de 2m², la cosirea tufelor, plantelor lemoase etc. Echipamentul a fost conceput pentru a fi întrebuințat doar în gospodăria casnică și nu poate fi întrebuințat profesional, adică în întreprinderi și la lucrări de servicii cu plată. Corectitudinea, infailibilitatea și asigurarea funcționării corecte a utilajului depinde de exploatarea ei în mod propriu, de aceea:

Înainte de a Te apuca de lucru cu acest utilaj trebuie să citești instrucțiunile și să le păstrezi pentru viitor.

Furnizorul nu-și asumă răspunderea în cazurile când, s-ar ivi pagube sau vei suferi leziuni datorită nerespectării prezentelor instrucțiuni și asigurării securității sau întrebuințarea utilajului în dezacord cu destinația lui. Întrebuințarea utilajului contrar cu destinația, determină deasemeni pierderea garanției și cheazășiei.

INZESTRAREA

Cositoarea este furnizată completă. Singurul element care trebuie totuși montat înainte de întrebuințare este scutul piesei tăietoare.

DATE TEHNICE

Parametrii	Unitatea de măsură	Valoarea
Numărul din catalog		79463
Tensiunea nominală	[V]	~230
Frecvența nominală	[Hz]	50
Putere nominală	[W]	550
Rotații maxime (fără sarcină)	[min ⁻¹]	9500
Lățimea maximă de tăiere	[mm]	300
Diametrul firului de nailon	[mm]	1,4
Lungimea firului de nailon pe mosor	[m]	2 - 3
Lungimea maximă a brațului tăietor	[mm]	100
Lungimea minimă a brațului tăietor	[mm]	25
Greutatea	[kg]	3,8
Nivelul de zgomot		
- presiune acustică	[dB(A)]	72
- cu o putere	[dB(A)]	96
Clasa izolației	[m/s ²]	3,8
Nivelul de trepidații		II
Treapta securității		IP20

CONDITII GENERALE DE SECURITATE

ATENȚIE! Trebuie citite toate instrucțiunile de mai jos. Nerespectarea lor poate duce la electrocutae, la incendii sau la leziuni. Noțiunea "sculă electrică" folosită în instrucțiuni se referă la toate sculele acționate cu curent electric, atât cele alimentate cu energie prin cablu cât și cele fără cablu.

TREBUIE RESPECTATE INSTRUCȚIUNILE DE MAI JOS

Locul de lucru

Locul de lucru trebuie întreținut curat și să fie bine iluminat. Dezordinea cât și iluminarea insuficientă pot fi pricina accidentelor.

Nu se recomandă utilizarea sculelor electrice în medii în care este mărit riscul exploziei, sau în medii care conține fluide inflamabile, gaze sau vapori. Sculele electrice generează scântei care, în contact cu gaze sau vapori inflamabili pot pricinui incendiu.

Evitați apropierea la locul de muncă a copiilor sau a altor persoane străine. În afară acest avertisment fiți foarte atenți, deoarece pierderea concentrației poate pricinui pierderea controlului asupra sculei.

Securitatea electrică

Sztecărul conductorului electric trebuie să corespundă cu priza electrică. Este interzisă modificarea ștecărului. Este interzisă modificarea ștecărului cu scopul de a fi adaptabil la priza electrică. Sztecărul ne modificat micșorează riscul electrocutării.

Evitați posibilitatea contactului cu obiecte cu împământare ca țevi, radiatoare și instalații frigorifere. Corpul omenesc împământat mărește riscul electrocutării.

Se recomandă evitarea expunerii sculei electrice în contact cu percipiții atmosferice sau cu umezeala. Apa și umezeala, care intră în interiorul sculei electrice mărește riscul electrocutării.

Nu supraîncărcați conducta de alimentare electrică. Nu purtați scula ținând-o de conducta de alimentare electrică, nu trageți de conductă vrând să scoateți ștecărul din priza de alimentare electrică. Evitați contactul conductei cu căldură, cu uleiuri, sau cu obiecte ascuțite și elemente în mișcare. Defectarea conductei de alimentare mărește riscul electrocutării.

În cazul efectuării lucrului în afara încăperilor trebuie să întrebuințați conductori prelungitori destinați pentru întrebuințarea lor afară. Întrebuințarea conductorilor corespunzători micșorează riscul electrocutării.

Securitatea personală

Apucă-te de lucru numai în bună condiție fizică și psihică. Fii precaut la ceace faci. Nu lucra atunci când ești obosit sau sub influența medicamentelor sau a alcoolului. Cea mai mică neatenție, în timpul lucrului, poate provoca leziuni serioase a corpului.

Întrebuințează mijloace de protecție personală. Totdeauna puneți ochelari de protecție. Întrebuințarea mijloacelor de protecție personală, adică măști respiratorii de protecție, încălțăminte de protecție, căști și antifoane pe urechi micșorează riscul leziunilor serioase ale corpului tău.

Evită întâmplătoarea punere în funcțiune a sculei. Înainte de a alimenta scula cu energie electrică verifică totdeauna dacă întrerupătorul este pe poziția „deconectat”. Ținând degetul pe întrerupătorul sculei sau punerea în funcțiune a sculei electrice atunci când întrerupătorul este pe poziția „conectat” poate duce la leziuni serioase ale corpului tău.

Înainte de a pune în funcțiune scula electrică dă la o parte toate cheile și alte scule care au fost întrebuințate la reglarea ei. Cheia lăsată pe elementele rotitoare ale sculei poate duce la leziuni serioase ale corpului tău.

Păstrează-ți echilibrul. Tot timpul păstrează statura corespunzătoare. Această poziție îți va permite să stăpânești scula electrică în cazuri de situații de lucru neașteptate.

Împracă-te în haine de protecție. Nu te îmbracă în haine largi și cu bijuterii. Părul, îmbrăcămintea și mănușile să nu le apropii de piesele în mișcare ale sculei electrice. Îmbrăcămintea largă, bijuteria sau părul lung se pot agăța de piesele în mișcare ale sculei.

Întrebuințează extractor de praf sau recipient pentru praf, dacă scula este înzestrată cu recipient. Imbină le corect. Utilizarea extractorului de praf micșorează riscul leziunilor serioase ale corpului tău.

Utilizarea sculei electrice

Nu supra încarca scula electrică. Utilizează scula corespunzătoare lucrului care trebuie să-l faci. Alegerea sculei corespunzătoare lucrului respectiv, asigură eficiența și siguranța în timpul lucrului.

Nu întrebuința scula electrică, dacă întrerupătorul ei nu funcționează corect. Scula, pe care nu o poți verifica utilizând întrerupătorul alimentării electrice este foarte periculoasă deci trebuie dată la reparat.

Înainte de reglarea sculei, schimbarea accesoriilor sau la terminarea lucrului, deconectează conducta de alimentare. Scula electrică deconectată dela alimentare evită o neașteptată, întâmplătoare punere în funcțiune.

Păstrează scula la loc neaccesibil copiilor. Nu permite nimănui să lucreze cu scula electrică dacă nu este școlarizat în ceace privește deservirea ei. Scula electrică poate fi foarte periculoasă în mâna cuiva ne școlarizat.

Scula trebuie să fie întreținută corespunzător. Verifică dacă scula este bine păsuită, nu are jocuri la piesele în mișcare.

Verifică desemeni, dacă vreun element la scula electrică nu este defectat. În caz că vei constata vreun deranjament, el trebuie eliminat înainte de a utiliza scula. Multe accidente au avut loc din cauza întreținerii ne corespunzătoare.

Sculele tăietoare trebuie întreținute curate și scuțite. Întreținerea corespunzătoare a sculei tăietoare poate fi cu ușurință controlată în timpul lucrului.

Utilizează scula electrică și accesoriile conform instrucțiunilor de mai sus. Utilizează sculele în conformitate cu destinația lor, având în vedere felul lucrului și condițiile de lucru. Întrebuințarea sculelor la alt fel de lucrări decât la cele pentru care au fost proiectate, mărește riscul nașterii situațiilor periculoase.

Reparațiile

Repararea sculei trebuie executată numai de către ateliere autorizate, care au numai piese de schimb originale. În acest fel, este asigurată securitatea utilizării sculei electrice.

MONTAREA ETEMENTELOR DE ÎNZESTRARE

ATENȚIE! Montarea elementelor de înzestrare poate fi efectuată doar numai atunci când utilajul este deconectat dela priza cu tensiune. Scoate deci ștecărul cablului de alimentare din priza cu tensiune!

Montarea mânerului suplimentar (II)

Mânerul trebuie să fie montat în partea de sus a carcasa utilajului. Poziționarea înălțimii sau a unghiului mânerului suplimentar, depinde de model, se poate face cu ajutorul butonului de reglare.

Montarea apărătoarei firului tăietor

Apărătoarea firului tăietor care se află în ambalaj, trebuie fixată în așa fel încât să adereze exact la carcasa motorului. În acest scop, trebuie să treci motorul utilajului prin orificiul apărătoarei în așa fel încât ambele piese să adereze exact una față de cealaltă.

În schimb la la modelul 79463 apărătoarea trebuie strânsă de carcasa motorului cu șuruburi (III).

Înainte de a începe lucrul, trebuie scos scutul de pe tăișul montat pe apărătoarea firului tăietor.

INSTRUCȚIUNI REFERITOARE LA SECURITATEA ÎNTREBUINȚĂRII

Cositoarea este un utilaj electric acționat monofazic, cu curent alternativ cu tensiunea de 230V și frecvența de 50 Hz. Priza cu tensiune care alimentează cositoarea, trebuie să aibă o siguranță a diferenței de curent (≤ 30 mA).

Pentru alimentarea cositoarei cu tensiune întrebuințați doar cabluri rezistente la precipitațiile atmosferice (adaptate de a fi întrebuințate în afara încăperilor). Atât priza cât și ștecărul cablului de alimentare trebuie să fie rezistente la acționarea umezelii.

Se interzice întrebuințarea cablurilor, prizelor și ștecărelor defectate.

Trebuie să ai grijă de conductori, să eviți posibilitatea defectării lor. În special trebuie să eviți ca acești conductori să nu fie apropiați de firul tăietor al cositoarei, să nu fie agățați de ceva ascuțit, de rădăcini, garduri, uși, etc.

Nici odată să nu scoți ștecărul din priză trăgând de conductorul electric, ci numai trăgând de ștecăr.

Este interzis de a expune cositoarea în stare de ebrietate sau de amezeală. Nu o întrebuința în timp de ploaie sau alt fel de precipitații atmosferice. Nu o întrebuința în împrejurări umede sau ude.

Înainte de a întrebuința cositoarea pentru prima dată, se recomandă să soliciți dela vânzător sau dela un specialist, să-ți demonstreze și să-ți explice în ce mod de siguranță se poate întrebuința cositoarea spre a o exploata efectiv.

Este interzisă întrebuințarea cositoarei de către copii sau persoane minore.

Dacă eventual o vei împrumuta cuiva, trebuie să-i dai să citească instrucțiunile de deservirea cositoarei. Trebuie să te convingi că persoana respectivă, după ce a citit instrucțiunile le-a înțeles bine.

Este interzisă folosirea cositoarei în stare de ebrietate sau sub influența dozurilor sau de medicamentelor psihotropice.

Utilajul poate fi întrebuințat doar de persoane sănătoase, odihnite, în bune condiții fizice și psihice.

Nu faceți nici un fel de modificări la cositoare. Este interzis de a întrebuința fire metalice sau fel de fel de cuțite în loc de fire de nailon.

Să nu întrebuințați cositoarea în apropierea altor persoane, a copiilor și animalelor. Se recomandă să mențineți o distanță dela cositoarea în funcțiune de cel puțin 15 metri.

Nu întrebuința cositoarea fără scutul bine montat sau atunci când scutul este defectat.

Întrebuințând cositoare trebuie să lucrezi îmbrăcat în haine de lucru, încălțăminte corespunzătoare, cu mănuși și ochelari de protecție cu scopul de a evita amenințări mecanice.

Deasemeni în timpul cosirii trebuie să ai arători de zgomot pe urechi.

Nu întrebuința nici odată cositoarea atunci când vizibilitatea este rea sau pe întuneric.

Nu porni cositoarea în cazurile când mâinile sau picioarele operatorului sunt în apropierea directă față de capul tăietor al utilajului.

În timpul întreruperii cosirii sau după terminarea ei, scoate întotdeauna ștecărul din priza cu tensiune electrică. Nu lăsa nici odată cositoare fără supravegherea persoanelor adulte.

Dacă în timpul întrebuințării cositoarei îți pare ceva suspect (vibrațiile sau zgomotul sunt mai mari, sau simți miros etc.) oprește imediat utilajul deconectându-l dela alimentarea cu tensiunea electrică și dă-l la un atelier la reparat.

După schimbarea firului tăietor înainte de a întrebuința din nou cositoarea, trebuie verificat dacă capul tăietor este situat în poziția normală de lucru.

În cazul în care capul tăietor se defectează în timpul lucrului, deconectează cositoarea imediat dela alimentarea cu tensiunea electrică și dă-o la reparat la un atelier de specialitate.

Utilajul trebuie conservat regulat și întreținut în stare curată.

La reparațiile cositoarei trebuie întrebuințate doar piese de schimb originale.

Orificiile de ventilarea motorului trebuie să fie întotdeauna curate să asigure întrarea liberă a aerului.

Lungimea firului tăietor nu poate depăși lungimea de 10 cm.

Întotdeauna trebuie întrebuințat fir de nailon original cu dimensiunea de 1,4 mm cu mosor original.

Este interzisă întrebuințarea altor piese de schimb și de echipare decât numai cele furnizate sau recomandate de producător.

Atenție! După deconectarea utilajului elementele tăietoare, se mai rotesc o perioadă de timp.

PREGATIREA PENTRU LUCRU

Înainte de a începe lucrul trebuie verificat dacă carcasa, conductorii și ștecărul nu sunt defectați. Dacă constăți că sunt defecți se interzice întrebuințarea utilajului!

Atenție! Tot felul de acțiuni legate de schimbarea sculelor ajutoare, montarea scutului și a ghidajului, reglare etc. Trebuie executate numai atunci când cositoarea este deconectată, de aceea înainte de a începe aceste acțiuni: **Scoate ștecărul conductorului din priză cu tensiune electrică!**

Totdeauna, înainte de a începe întrebuințarea cositoarei, trebuie verificat dacă scuturile mecanice sunt bine montate și eventual trebuie înșurubate toate șuruburile. Este interzisă întrebuințarea utilajului fără să aibă scurile montate.

Reglarea lungimii firului (brațului) tăietor

Totdeauna, regulat înainte de a începe cositul, trebuie verificat dacă brațul nu este defectat. Lungimea firului pe mosorul nou cumpărat este de 2-3 m. Fiecare capăt al firului tăietor nu poate depăși lungimea de 10 cm și nu poate fi mai scurt de 2,5 cm.

Prelungirea firului tăietor se face în felul următor:

Se deconectează cositoarea dela rețeaua electrică (trebuie scos ștecărul din priză cu tensiune).

Se întoarce în sus elementul tăietor al cositoarei.

Se apasă pe ambele părți butoanele blocadei și se scoate blocada (IV).

Se întoarce mosorul până ce brațul va avea lungimea respectivă.

Se pune înapoi blocada

Inlocuirea firului de nailon

Utilajul trebuie deconectat dela alimentarea cu tensiune electrică (scoate ștecărul din priză).

Pregătește mosorul cu fir.

Apăsând din ambele părți butoanele de blocare se scoate blocarea mosorului și arcul (IV).

Scoate mosorul. Curăță resturile de iarbă și pământ adunate în lăcașul mosorului, de pe arc și mosor.

Pe capul tăietor pune întâi arcul apoi mosorul. Capetele firelor de pe mosor trebuie introduse în orificiile capului tăietor (V).

Se pune acum blocarea mosorului.

Reglează lungimea brațelor firului.

Verifică corectitudinea fixării firului. Dacă au apărut probleme repetă toate activitățile.

Ajustarea lungimii utilajului (VI)

În schimb la modelul 79463 schimbarea lungimii se face desfăcând piulița de pe carcasă, se ajustează lungimea preferată și strânge piulița.

Ajustarea așezării capului tăietor și a mânerului (VII)

La modelul 79463 este posibilă ajustarea unghiului capului tăietor. În acest scop trebuie apăsată pârghia carcasei capului tăietor și ajustarea capului în una din cele trei poziții.

Pentru ajustarea mânerului trebuie apăsat butonul de sub mâner iar mânerul trebuie întors cu 180 de grade.

Conducătorii de prelungire (prelungitorii)

Prelungitorii întrebuințați trebuie să fie adaptați pentru întrebuințarea în afara încăperilor.

În afară de aceasta, prelungitorii trebuie să corespundă următoarelor cerințe:

Prelungitorii care nu depășesc lungimea de 25 m - trebuie să aibă conductorii cu secțiunea de cel puțin 1,0 mm².

Prelungitorii care depășesc lungimea de 25 m - trebuie să aibă conductorii cu secțiunea de cel puțin 1,5 mm².

Conectarea cositoarei la rețeaua electrică

Înainte de a întrebuința cositoarea trebuie verificat dacă parametrii rețelei corespund cu datele specificate pe plăcuța de fabricație a sculei respective. Apoi se verifică vizual dacă este bună starea tehnică a prelungitorului, prizei și a ștecărului prelungitorului cât și a cositoarei. În cazul că se va constata defecte se interzice începerea lucrului.

Scoate ștecărul prelungitorului din priză rețelei electrice.

Agăță prelungitorul pe suportul de pe mânerul cositoarei.

Ștecărul cositoarei bagă-l în priză de prelungire a prelungitorului.

Ștecărul prelungitorului bagă-l în priză rețelei electrice.

Oprirea se face eliberând apăsarea întrerupătorului.

Efectuarea lucrului cu cositoarea

În timpul lucrului ține cositoarea în așa mod încât, planul firului tăietor să fie paralel cu suprafața gazonului.

Cu scopul de a obține cea mai mare posibilă eficacitate a cositoarei ajustează firul tăietor la lungimea maximă a brațului firului tăietor. În acest scop, pornește cositoarea permițând motorului să prindă viteza de rotație maximă, apoi lovește de sol, în mod delicat șurubul de fixarea mosorului. În urma acestei activități firul se desfășoară iar cuțitul din apărătoare îl taie la lungimea corespunzătoare.

Este interzisă rezemarea cositoarei pe șurubul de fixare. Rezemând cositoarea pe acest șurub se consumă tot firul tăietor de pe mosor.

Dacă eventual, din diferite motive firul tăietor nu ar vrea să se desfășoare normal, motorul cositoarei trebuie oprit, scos ștecărul din priza de alimentare cu tensiune și firul desfășurat manual.

Firul trebuie desfăcut manual, de fiecare dată când se va auzi că motorul are viteza de rotație mai mare decât în timpul lucrului normal.

Se recomandă, ca în timpul lucrului, cositoarea să fie deplasată din dreapta spre stânga. Evitați în acest mod aruncarea, în timpul cosirii resturilor de iarbă tăiată spre operator. În consecință evitați deplasarea cositoarei din stânga spre dreapta.

Trebuie să evitați cosirea tufelor și a gardurilor vii. Lucrând cu cositoarea în apropierea copacilor puteți defecta coaja lor. Lovirea firului tăietor de pietre, cărămidă, ziduri sau alt fel suprafețe de obiecte asemănătoare, poate duce la epuizarea foarte rapidă a firului tăietor.

CONSERVAREA SI REVIZIILE

Atenție! Înainte de a începe reglarea, deservirea tehnică sau conservarea scoate fișa conductei de alimentare din priza cu tensiune electrică. După terminarea lucrului trebuie verificată starea tehnică a sculei electrice, aspectul ei exterior adică: carcasa și minierul, conductorul electric și fișa lui, funcționarea întrerupătorului electric, rosturile de trecerea aerului (ventilația), scâterierea periiilor (cărbunilor), sonoritatea lagărelor și angrenajului, pornirea și corectitudinea funcționării. În timpul garanției uzufructuarul nu poate anexa nimic la scula respectivă și nici nu poate să schimbe nici un subsansamblu, deoarece se pierde dreptul la garanție. Dacă în timpul funcționării vor fi constatate necorectitudini sau alte simptome neașteptate, înseamnă că trebuie făcută revizia periodică la servis. După terminarea lucrului trebuie curățată toată scula, rosturile de trecerea aerului, întreruptorii, mânerul și scuturile de exemplu cu are comprimat cu o presiune nu mai mare de 0,3 Mpa, sau cu person sau cu o cârpă uscată neîntrebuițând mijloace chimice și lichide curățătoare.

CARACTERISTICA DE LA HERRAMIENTA

El cortacésped auxiliar es una herramienta eléctrica de II^{da} clase (no requiere tierra). Su objetivo es solamente cortar el pasto con fines decorativos en lugares inalcanzables para cortacéspedes convencionales, por ejemplo cerca de las paredes de los edificios, cercos, alrededor de árboles y arbustos, orillas de senderos, céspedes, etc. El pasto es cortado por medio de dos hilos de nylon. No está permitido usar la herramienta como un equivalente para el cortacésped para podar áreas grandes del césped (más de 2m²), así como para cortar arbustos, endurecidos brotes de plantas, etc. La máquina está diseñada solamente para uso doméstico y no puede ser utilizada de manera profesional en fábricas y con fines lucrativos. Funcionamiento correcto y seguro de la herramienta depende de su uso adecuado, entonces:

Antes de empezar a trabajar con la herramienta es indispensable leer su manual y guardarlo.

El proveedor no asume ninguna responsabilidad por los daños ocasionados por la herramienta si no se observan las reglas de seguridad y las recomendaciones del presente manual. Si la herramienta no se usa acorde a su propósito, el usuario pierde también todos los derechos de garantía.

EQUIPO

El cortacésped auxiliar se suministra en estado completo. Antes de que se use por vez primera es menester instalar el protector de la parte de cortar.

DATOS TECNICOS

Parámetro	Unidad de medición	Valor
Numero de catalogo		79463
Tensión nominal	[V]	~230
Frecuencia nominal	[Hz]	50
Energía nominal	[W]	550
Rotación máxima (sin carga)	[min ⁻¹]	9500
Ancho máximo del corte de pasto	[mm]	300
Diámetro del hilo de nylon	[mm]	1,4
Longitud del hilo en el carrete	[m]	2 - 3
Longitud máxima del ramo del hilo	[mm]	100
Longitud mínima del ramo del hilo	[mm]	25
Masa	[kg]	3,8
Nivel de ruido		
- presión acústica	[dB(A)]	72
- energía	[dB(A)]	96
Clase de aislamiento	[m/s ²]	3,8
Nivel de vibraciones		II
Grado de protección		IP20

CONDICIONES GENERALES DE SEGURIDAD

¡ATENCIÓN! Lea todas las siguientes instrucciones. Si no se observan las instrucciones, existe el peligro del choque eléctrico, incendio o lesiones. La noción de „herramienta eléctrica” que se aplica en las instrucciones se refiere a todas las herramientas alimentadas con corriente eléctrica – tanto alámbricas como inalámbricas.

OBSERVENSE LAS SIGUIENTES INSTRUCCIONES

El lugar de trabajo

El lugar de trabajo debe ser bien iluminado y limpio. Desorden e iluminación débil pueden ser causas de accidentes.

No use herramientas eléctricas en condiciones de un riesgo elevado de explosión, cerca de líquidos o gases inflamables. Herramientas eléctricas generan chispas que pueden causar incendios en contacto con gases inflamables.

Evite el acceso de niños y personas no autorizadas al lugar de trabajo. Falta de concentración necesaria puede causar que pierda el control de la herramienta.

Seguridad eléctrica

El enchufe del cable eléctrico debe ser adecuado para el contacto. Queda prohibido modificar el enchufe y usar adaptadores para adecuar el enchufe al contacto. El enchufe no modificado que es adecuado para el contacto reduce el riesgo del choque eléctrico.

Evita el contacto con superficies conectados con tierra – pipas, calentadores y radiadores. Lo cual puede aumentar el riesgo del choque eléctrico.

No exponga las herramientas a precipitaciones o humedad. Agua y humedad que se filtren al interior de la herramienta eléctrica aumentan el riesgo del choque eléctrico.

No permita la sobrecarga del cable de alimentación. No use el cable de alimentación para cargar, conectar y desconectar el enchufe del contacto de la red eléctrica. Evite el contacto del cable de alimentación con objetos calientes, aceites, bordes afilados y elementos móviles. Defectos del cable de alimentación aumentan el riesgo del choque eléctrico.

En el caso del trabajo fuera de los interiores cerrados, use extensiones adecuados para tales trabajos. Aplicación de extensiones adecuadas reduce el riesgo del choque eléctrico.

Seguridad personal

Empiece el trabajo en buenas condiciones físicas y psíquicas. Ponga atención a lo que está haciendo. Evite el trabajo si está cansado o bajo influencia de medicinas o alcohol. Un momento de descuido durante el trabajo puede ser causa de lesiones graves.

Use medios de protección personal. Siempre use anteojos protectores. Uso de medios de protección personal como máscaras contra polvo, calzado protector, cascos y protectores del oído reduce el riesgo de lesiones graves.

Evite encender la herramienta por casualidad. Asegúrese que el interruptor eléctrico está en la posición „apagado” antes de conectar la herramienta a la red eléctrica. Sujetar la herramienta con un dedo sobre el interruptor o conectarla cuando el interruptor está en la posición „encendido” puede ser causa de lesiones graves.

Antes de encender la herramienta eléctrica, remueva todas las llaves y herramientas de ajuste. Una llave en los elementos giratorios de la herramienta puede ser causa de lesiones graves.

Manténgase en equilibrio y todo el tiempo conserve una posición adecuada. Esto le permitirá controlar la herramienta eléctrica con más facilidad en el caso de situaciones imprevistas durante el trabajo.

Use ropa protectora. No se ponga ropa floja y bisutería. Mantenga el cabello, la ropa y los guantes lejos de los elementos móviles de la herramienta eléctrica. Ropa floja, bisutería o cabello largo pueden atorarse en los elementos móviles de la herramienta.

Use removedores o contenedores de polvo, si la herramienta está equipada con ellos. Conéctelos correctamente. Uso de removedores de polvo reduce el riesgo de lesiones graves.

Uso de la herramienta eléctrica

No permita la sobrecarga de la herramienta eléctrica. Use la herramienta adecuada para el tipo de trabajo. Uso de herramientas adecuadas garantizará un trabajo más efectivo y más seguro.

No use la herramienta eléctrica si no funciona su interruptor. La herramienta que no se puede controlar por medio de su interruptor es peligrosa y debe repararse.

Desconecta el enchufe del contacto antes de cualquier ajuste, cambio de accesorios o almacenamiento de la herramienta. Eso permitirá evitar que la herramienta eléctrica se encienda casualmente.

Almacena la herramienta fuera del alcance de niños. No permita que trabajen con ella personas no capacitadas. La herramienta eléctrica puede ser peligrosa en las manos de tales personas.

Asegure mantenimiento adecuado de la herramienta. Controle la herramienta respecto al encaje y piezas móviles flojas. Revise si cualquier elemento de la herramienta no está dañado. Si se detectan defectos, es menester eliminarlos antes de que se use la herramienta eléctrica. Muchos accidentes son causados por un mantenimiento inadecuado de la herramienta.

Herramientas cortantes deben mantenerse limpios u afilados. Herramientas cortantes correctamente conservadas pueden controlarse con más facilidad durante el trabajo.

Use herramientas eléctricas y accesorios con acuerdo a las presentes instrucciones. Use las herramientas con acuerdo a su función tomando en cuenta el carácter y las condiciones del trabajo. Usar las herramientas para propósitos diferentes a los de su diseño puede aumentar el riesgo de situaciones peligrosas.

Reparaciones

Repare las herramientas solamente en talleres autorizados que usan refacciones originales. Esto garantizará la seguridad del trabajo con la herramienta eléctrica.

INSTALACIÓN DE LOS ELEMENTOS DEL EQUIPO

¡ATENCIÓN! La instalación de los elementos del equipo puede hacerse solamente con la tensión de alimentación desconectada (saque el enchufe del cable de la herramienta del contacto de la red eléctrica)

Instalación del mango adicional (II)

El mango debe instalarse en la parte superior del armazón de la herramienta. Dependiendo del modelo, con la perilla es posible ajustar la altura o el ángulo de la instalación del mango adicional.

Instalación de la protección del hilo cortador

La protección del elemento cortante que se encuentra en la caja de la herramienta debe instalarse en el armazón del motor de tal manera que asegure que el elemento está pegado al armazón. Para lograrlo, se debe pasar por el orificio de la protección el armazón del motor para que los dos elementos estén pegados.

En el caso del modelo 79459, es menester girar luego la protección aproximadamente 90 grados hasta sentir la resistencia. Asegúrese que la instalación de los elementos es correcta y luego atornillelos (III).

En el caso de modelo 79463 las protecciones deben ser atornilladas en el armazón del motor.

Antes de empezar el trabajo, también es menester remover la protección de la cuchilla instalada en la protección del hilo cortante.

INSTRUCCIONES PARA LA SEGURIDAD DEL USO

El cortacésped auxiliar es una herramienta eléctrica alimentada con la corriente de una fase de tensión de 230V y la frecuencia de 50 Hz. El contacto de la red eléctrica que alimenta la herramienta debe ser protegido por un fusible diferencial (≤ 30 mA). Para el cortacésped se pueden usar solamente extensiones externas (diseñadas para funcionamiento fuera de interiores cerrados). Tanto el contacto como el enchufe de la extensión deben ser protegidas de la humedad.

No se pueden usar extensiones, cables, contactos y enchufes defectuosos y dañados.

Si durante el funcionamiento del cortacésped auxiliar los cables de alimentación o la extensión quedan dañados, deben ser inmediatamente desconectados sacando el enchufe del contacto de la red eléctrica. **Durante este tiempo, queda prohibido tocar los cables dañados.**

Si el cable de alimentación queda dañado, debe ser reemplazado con el productor o en un taller especializado o por una persona capacitada para evitar los posibles peligros.

No permita las situaciones de las que surge el riesgo de estropear los cables de alimentación y extensión. Especialmente, no se debe colocar los cables eléctricos cerca de la cabeza cortadora del cortacésped auxiliar, esquinas, bordes filosos, raíces, cercos, puertas, etc.

No se puede nunca desconectar los cables de los contactos de la red eléctrica jalándolos.

No exponga la herramienta a la humedad. No use el cortacésped durante la lluvia. No lo use en ambiente húmedo.

Antes de usar la herramienta, se recomienda solicitar que el vendedor o un especialista demuestren como usar la máquina de una forma segura y efectiva.

No permita que la herramienta sea usada por niños y menores de edad.

No preste la herramienta a terceros sin suministrarles las presentes instrucciones. Asegúrese que cada persona que use la herramienta está adecuadamente familiarizada con las instrucciones de uso y ha comprendido toda la información que éstas contienen.

No se debe usar la herramienta después de tomar alcohol, drogas y medicinas.

La herramienta puede ser usada solamente por personas sanas, no cansadas y en buenas condiciones físicas y psíquicas.

No se permite modificar la herramienta de ninguna manera. No se pueden usar en la cabeza de la máquina alambres de metal o cuchillas en lugar de hilos de nylon.

No se debe usar el cortacésped auxiliar en proximidad directa de terceros, niños y animales. Se recomienda guardar la distancia de al menos 15 m del lugar donde el cortacésped está siendo usado.

No se debe usar el cortacésped auxiliar sin que las protecciones estén fijamente instaladas.

Trabaje siempre usando ropa de trabajo, guantes, zapatos cerrados y anteojos que protejan de peligros mecánicos.

Durante el trabajo use protectores individuales del oído.

No use el cortacésped auxiliar en las condiciones de baja visibilidad y en la oscuridad.

No encienda el cortacésped auxiliar si las manos y los pies del operador están en la proximidad directa de la cabeza cortadora de la herramienta.

Durante un receso en el trabajo o después de haber terminado el trabajo, desconecte la herramienta de la red eléctrica. Nunca deje la herramienta sin que sea supervisada por una persona adulta.

Si durante el trabajo el comportamiento del cortacésped auxiliar parece sospechoso (vibraciones fuertes, ruido, olor, etc.) desconecte la herramienta de la red eléctrica de inmediato y mándela para su reparación a un taller especializado.

Después del cambio del hilo cortador, antes de que el cortacésped auxiliar se use de nuevo, asegúrese que la cabeza cortadora está en su posición de trabajo normal.

Si la cabeza cortadora se estropea durante el trabajo, es menester desconectar el cortacésped auxiliar de la red eléctrica y mandarla para su reparación a un taller especializado.

Es menester mantener la herramienta limpia y darle mantenimiento regular.

Para las reparaciones y el mantenimiento, use solamente refacciones originales.

Agujeros de ventilación deben estar siempre limpios.

La longitud del ramo del hilo cortador de nylon no puede exceder 10 cm.

Use solamente el hilo original con diámetro de 1,4 mm y el carrete original.

Se permite utilizar solamente las refacciones y el equipo suministrado o recomendado por el productor de la herramienta.

¡Atención! Después de haber apagado el motor, los elementos cortantes siguen girando por un tiempo.

PREPARACIÓ PARA EL TRABAJO

Antes de empezar el trabajo, examine si el armazón y el cable de alimentación con el enchufe y los cables externos de extensión no están dañados. ¡Si se detectan defectos, queda prohibido continuar el trabajo!

¡Atención! Todas las acciones relacionadas con el cambio de herramientas de trabajo, instalación de protecciones y guidores, ajuste, etc. deben realizarse con la tensión de alimentación desconectada, por lo tanto antes de proceder con estas acciones: **¡Saque el enchufe de la herramienta del contacto de la red eléctrica!**

Antes de cada uso de la herramienta es menester examinar cuidadosamente si las protecciones mecánicas están debidamente instaladas y apretar, si resulta necesario, todos los tornillos flojos. No se debe empezar el trabajo sin que las protecciones estén instaladas.

Ajuste de la longitud del hilo cortador

Es menester asegurarse antes de cada uso del cortacésped auxiliar que el hilo cortador no está estropeado. La longitud del hilo en el carrete es 2 - 3 m. Ningún ramo cortador del hilo debería exceder la longitud de 10 cm y no debe ser más corto que 2,5 cm. Para extender la longitud del ramo del hilo:

Desconecte el cortacésped auxiliar de la red eléctrica (saque el enchufe del contacto de la red eléctrica).

Ponga el cortacésped auxiliar con el elemento cortador hacia arriba.

Apriete las abrazaderas del bloqueo de ambos lados y remueva el bloqueo (IV).

Gire el carrete (VII) hasta alcanzar la longitud adecuada de los ramos del hilo.

Instale el bloqueo de nuevo.

Cambio del hilo cortador

Desconectar la herramienta de la red de alimentación eléctrica. Sacar la clavija del contacto de la red de alimentación.

Preparar un carrete nuevo con hilo cortante.

De los dos lados, oprimir las grapas del sistema de bloqueo y sacarlo junto con el resorte (IV).

Sacar el carrete. Limpiar el nido del carrete, el resorte y el carrete mismo de los restos del pasto y tierra.

Instalar el resorte y luego el carrete en el cabezal cortante. Los extremos del hilo que salen del carrete deben pasar por los orificios del cabezal cortante (V).

Instalar el sistema de bloqueo de nuevo.

Ajustar la longitud de las secciones del hilo cortante.

Asegúrese que el hilo está correctamente instalado. En el caso de problemas es menester repetir todas las acciones.

Ajuste de la longitud de la segadora

En el modelo 79463 el cambio de la longitud del armazón consiste en aflojar la tuerca ubicada sobre el armazón, ajustar la longitud y apretar la tuerca de nuevo.

Ajuste de la posición del cabezal cortante y el mango

En el modelo 79463 es posible ajustar el ángulo del cabezal cortante. Con este fin, es menester oprimir la palanca ubicada en el armazón del cabezal cortante y ajustar una de las tres posibles posiciones.

Para ajustar la posición del mango, es menester oprimir el botón localizado debajo del mango y girar el mango 180 grados.

Extensiones

Cables de extensión deben ser diseñados para usarse fuera de interiores cerrados.

Cables de extensión deben cumplir con los siguientes requisitos:

Para los cables que no excedan 25 m – el área de la sección transversal del cable no puede ser más baja que 1,0 mm²,

Para los cables que excedan 25 m – e área de la sección transversal del cable no puede ser más baja que 1,5 mm².

Conexión del cortacésped auxiliar a la red eléctrica

Antes de usar el cortacésped auxiliar, asegúrese si los parámetros de la red eléctrica concuerdan con los datos especificados en la placa de los valores nominales. Luego, revise si el cable de extensión, contactos y enchufes del cortacésped auxiliar están en buenas condiciones técnicas. Si se detectan defectos, se prohíbe empezar el trabajo.

Saque el enchufe de la extensión del contacto de la red eléctrica.

Cuelgue el cable de extensión en el mango del cortacésped auxiliar

Ponga el enchufe del cortacésped auxiliar en el contacto de la extensión.

Ponga el enchufe de la extensión en el contacto de la red eléctrica.

Para detener la herramienta suelte el interruptor eléctrico.

Trabajo con la semi-segadora

Durante el trabajo, es menester sostener la semi-segadora de tal manera que el hilo cortante siempre se mueva en el plano paralelo respecto a la superficie del césped.

Para lograr la máxima prestación de la semi-segadora durante el trabajo, se debe determinar la longitud máxima del hilo cortante. Con este fin, se debe poner la herramienta en marcha y dejar que el motor alcance su rotación máxima. Luego, se debe golpear levemente el tornillo de fijación del carrete con el hilo contra el suelo, lo cual permitirá que el hilo se desenrolle, mientras la cuchilla ubicada en la protección del hilo lo cortará a la longitud adecuada.

Se prohíbe apoyar la herramienta en el tornillo de fijación contra el suelo, lo cual provocará que se utilice toda la reserva del hilo en el carrete.

Si por cualquier razón, el hilo no se desenrolla automáticamente, es menester detener el funcionamiento de la herramienta, desconectar el cable del contacto de la red de alimentación y desenrollar el hilo manualmente.

El hilo debe ser desenrollado cada vez que se escuche que el motor alcanza la revolución más alta que durante el trabajo normal.

Se recomienda que la herramienta se mueva durante el trabajo de la derecha a la izquierda. Evite el trabajo con el movimiento de la herramienta de la izquierda a la derecha, lo cual le permitirá al operador evitar los restos del pasto expulsados durante el trabajo.

Evite segar arbustos. El trabajo con la herramienta alrededor de los árboles puede causar daños de la corteza. Golpes del hilo contra piedras, ladrillos, muros u otras superficies semejantes puede causar que el hilo se desgaste muy rápido.

MANTENIMIENTO E INSPECCIONES

¡ATENCIÓN! Antes de empezar el ajuste, servicio técnico o mantenimiento, saque el enchufe de la herramienta del contacto de la red eléctrica. Habiendo terminado el trabajo, es menester revisar el estado técnico de la herramienta eléctrica por medio de un control externo y la evaluación de: el armazón y el mango, el cable eléctrico con el enchufe, el funcionamiento del interruptor eléctrico, los intersticios de ventilación, el chispear de los cepillos, el nivel de ruido de los cojinetes y las transmisiones, el arranque y la uniformidad del funcionamiento. Dentro del periodo de garantía, el usuario no puede desmantelar las herramientas eléctricas o cambiar sus partes ya que pierde de esta manera los derechos de garantía. Todas las irregularidades que se detecten durante una inspección o el trabajo implican la necesidad de reparar la herramienta en un taller especializado. Habiendo terminado el trabajo, es menester limpiar el armazón, los intersticios de ventilación, interruptores, el mango adicional y los protectores con aire comprimido (cuya presión de debe exceder 0,3 MPa) con una brocha o con un trapo seco sin usar sustancias químicas y líquidos limpiadores. Limpie las herramientas y los mangos con un trapo seco y limpio.